

The logo for CASALI, featuring a stylized white drop icon inside a yellow rounded square, followed by the word "CASALI" in bold white uppercase letters on a yellow background.

CASALI



































A photograph of a construction worker in dark clothing using a long-handled roller to apply a liquid product to a flat roof. The worker is positioned in the center-left of the frame, leaning forward. The roof surface is light-colored and appears to be in the process of being treated. In the background, there are large glass skylights and a residential area with houses and trees under a cloudy sky.

Prodotti e soluzioni per l'edilizia

Catalogo Generale 2020

Linea prodotti Liquidi

T&C Building Materials

| Campi di applicazione | Simboli |
|---|---|
|  A1. Coperture piane pedonabili: tetti piani, solarium, terrazzi |  Se ne suggerisce l'uso professionale |
|  A2. Superfici \leq a 30 m ² : balconi, scossaline, canali di gronda, etc. |  Prodotto a base solvente |
|  A3. Rifacimenti di coperture preesistenti: ripristini non demolitivi di vecchi manti bituminosi e di superfici già pavimentate |  Prodotto ecologico a base acqua |
|  A4. Coperture inclinate |  Prodotto monocomponente |
|  A5. Coperture a geometria complessa |  A + B Prodotto bicomponente |
|  A6. Tetti in legno |  A + B + C Prodotto tricomponente |
|  A7. Bagni, docce, impermeabilizzazione delle zone umide dell'edificio |  Rullo |
|  A8. Muri controterra: impermeabilizzazione di muri di fondazione anche in presenza di acqua di falda |  Pennello |
|  A9. Coperture in lamiera |  Spatola |
|  A10. Primer/Barriera al vapore su superfici in cemento |  Spatola dentata |
|  A11. Primer su superfici bituminose e metalliche |  Spatola metallica calibrata (racla) |
|  A12. Vernici protettive |  Spatola gommata |
|  A13. Coperture direttamente pavimentabili |  Spatola metallica dentata per colle e resine |
|  A14. Consolidanti antipolvere |  Pistola airless |
|  A15. Fioriere e strutture di contenimento terra |  Pompa per iniezione |
|  A16. Trattamento facciate esterne | |
|  A17. Superfici carrabili | |
|  A18. Piscine e vasche per SPA | |
|  A19. Incollaggio su manti bituminosi | |
|  A20. Umidità da risalita | |

La simbologia riportata all'interno del catalogo suggerisce indicazioni specifiche ma non esaustive su natura, utilizzo e sistema di applicazione dei prodotti citati. Per dubbi e approfondimenti contattare l'Assistenza Tecnica T&C al numero 071 9162095 o inviare email a info@tecbuildingmaterials.com

T&C Building Materials 3

Mappa destinazioni d'uso 4

Guida alla scelta del primer 6

Guida alla scelta dell'armatura 6

IMPERMEABILIZZAZIONE - SISTEMI

Acryroof Plus - Sistema impermeabilizzante liquido monocomponente a base d'acqua, resistente ai ristagni continuativi e ai raggi UV 8

Acryroof Plus Fibro - Sistema impermeabilizzante liquido monocomponente fibrorinforzato a base d'acqua, resistente ai ristagni continuativi e ai raggi UV 8

Dermacem - Sistema impermeabilizzante liquido bicomponente a base di cementi e polimeri sintetici 12

Dermacem Fibro - Sistema impermeabilizzante liquido bicomponente, fibrorinforzato, a base di cementi e polimeri sintetici 12

Derमारubber S/P - Sistema impermeabilizzante bituminoso al solvente, antiradice 16

Derमारubber S - Sistema bituminoso a base solvente, spatolabile, fibrorinforzato, per l'impermeabilizzazione e l'incollaggio di piastrelle 16

Polyroof - Sistema di pavimentazione impermeabile poliuretano auto-livellante o tixotropico, pedonabile e carrabile 20

IMPERMEABILIZZANTI LIQUIDI

Monocomponenti Sintetici

Acryroof Plus - Impermeabilizzante liquido monocomponente a base di resine sintetiche in dispersione acquosa resistente al ristagno e ai raggi UV 26

Acryroof Plus Fibro - Impermeabilizzante liquido monocomponente fibrorinforzato a base di resine sintetiche in dispersione acquosa, resistente al ristagno e ai raggi UV 26

Acryroof Plus FR - Impermeabilizzante liquido resistente al ristagno con ritardanti di fiamma 27

Acryroof - Impermeabilizzante liquido colorato ad elevata elasticità, a base di resine sintetiche a plastificazione interna 27

Acryrubber - Impermeabilizzante liquido colorato 28

Bicomponenti Cementizi

Dermacem - Impermeabilizzante liquido bicomponente a base di cementi e polimeri sintetici, colorabile 29

Dermacem Fibro - Impermeabilizzante liquido bicomponente fibrorinforzato a base di cementi e polimeri sintetici, colorabile 30

Bituminosi

Derमारubber - Impermeabilizzante liquido elastobituminoso in emulsione acquosa 31

Derमारubber S/P - Impermeabilizzante liquido elastomerico a base solvente, antiradice 31

Derमारubber S - Pasta bituminosa a base solvente, fibrorinforzata, spatolabile, per l'impermeabilizzazione ed il contemporaneo incollaggio di piastrelle su manti bituminosi 32

Dermafond RB - Impermeabilizzante spatolabile autoprotetto per muri controterra e fondazioni 32

Poliuretanic

Poristop - Pasta poliuretano turapori per rasature su sottofondi porosi o in asfalto 33

Polyroof Mono - Guaina liquida poliuretano, monocomponente 33

Polyroof - Impermeabilizzante liquido poliuretano bicomponente autolivellante o tixotropico carrabile 34

Polyroof X200 - Resina poliuretano monocomponente, igroindurente, idroespandente da iniezione 34

Polyroof P2000 - Coating impermeabilizzante a base di poliurea 35

Rainproof - Impermeabilizzante poliuretano bicomponente trasparente per terrazzi, balconi e docce. Rivestimento antiscivolo trasparente 35

Silossanici

Silvisol - Idrorepellente a base solvente con effetto perlante per superfici verticali e orizzontali 36

Silofond - Idrorepellente e base di resine silossaniche per iniezione/taglio chimico 36

ARMATURE DI RINFORZO - BANDE DI RINFORZO - ACCESSORI

Acryfelt t1 - Tessuto non tessuto di poliestere termofissato su un lato 38

Acryfelt Mesh - Armatura di rinforzo in PA con struttura a nido d'ape 38

Acrymat - Armatura in mat di vetro 39

Acrynet - Armatura di rinforzo in fibra di vetro con un appretto antialcalino 39

Casaband SA - Banda elastica autoadesiva in gomma butilica e TNT 40

Acryfelt Band - Banda in tessuto non tessuto per giunti perimetrali e di dilatazione 41

Technoseal PU 600 - Sigillante poliuretano monocomponente ad alto modulo elastico 42

AGGRAPPANTI / PRIMER / COLLANTI

Primer - Coadiuvanti di adesione

Acrybase - Primer sintetico in emulsione acquosa per vecchie superfici in resina sintetica 44

Acrybase S - Primer sintetico a base solvente per superfici bituminose, metalliche o non assorbenti 44

Epobase - Primer e legante epossidico bicomponente privo di solventi 45

Epobase A - Consolidante antipolvere e primer epossidico bicomponente a base acquosa per superfici in cemento 45

Epobase S - Consolidante antipolvere e primer epossidico bicomponente a base solvente per superfici in cemento 46

Harder AR - Consolidante antipolvere ad alta penetrazione a base di resine poliuretano resistenti ai raggi UV 46

Multifixo 100 - Primer coadiuvante di adesione monocomponente per intonaci, malte, rasanti, finiture, resine e impermeabilizzanti liquidi 47

Calsint - Legante per calcestruzzo sintetico ed inghisaggi 47

Fondi Anti-umido

Epobase FU 14 - Primer bicomponente epossidico per fondi umidi e riprese di getto 48

Epocon 312 TIXO - Rivestimento epossi-cementizio tricomponente in dispersione acquosa per fondi umidi e pavimenti estetici spatolati 48

PAVIMENTAZIONI INDUSTRIALI E COMMERCIALI

Rivestimenti e Finiture

| | |
|---|----|
| Technofloor 134 PLS - Rivestimento poliuretano bicomponente autolivellante per la realizzazione di pavimentazioni industriali | 50 |
| Technofloor 138 EPR - Rivestimento epossidico bicomponente, autolivellante, ad elevata resistenza chimica per la realizzazione di pavimentazioni industriali | 50 |
| Technofloor Protex - Finitura colorata bicomponente, a base di resine epossidiche al solvente | 51 |
| Technofloor Protex 138 EPR - Finitura colorata bicomponente, a base di resine epossidiche al solvente ad elevata resistenza chimica | 51 |

Collanti

| | |
|--|----|
| Pastedil EP11 - Stucco / collante epossi-poliuretano bicomponente polivalente | 48 |
|--|----|

RIVESTIMENTI FINITURE

Vernici e Fondi protettivi

| | |
|---|----|
| Dermacolor - Vernice protettiva colorata in emulsione acquosa per membrane bituminose | 54 |
| Dermacolor COOL ROOF - Vernice protettiva in emulsione acquosa ad alta riflettanza per membrane bituminose e superfici metalliche | 54 |
| Polytop - Finitura poliuretano carrabile anti-graffio a base solvente per sistemi resinosi poliuretano ed epossidici | 55 |
| Polytop W - Finitura poliuretano bicomponente colorata in emulsione acquosa | 55 |
| Acrytop - Strato anti-abrasivo pedonabile per impermeabilizzanti liquidi sintetici, cementizi e per membrane bituminose | 56 |
| Poolcolor EVO - Pittura cloro-resistente per la colorazione superficiale di piscine in CLS | 56 |
| Colorpark AC - Finitura a base di resine sintetiche per la colorazione e protezione di superfici carrabili, certificata A.N.A.S. | 57 |
| Colorpark Level Strato di rasatura intermedia del sistema Colorpark AC | 57 |
| Acrylux - Finitura sintetica trasparente protettiva lucida o opaca in emulsione acquosa. Fissativo per le scaglie di ardesia delle guaine bituminose prefabbricate | 58 |
| Pitcalor - Pittura termica antimuffa ad alto potere isolante in emulsione acquosa | 58 |

ADDITIVI - DILUENTI - ATTREZZATURA

Additivi - Diluenti

| | |
|--|----|
| Dermacem Color - Kit colorazione Dermacem e Dermacem Fibro | 60 |
| Additivo AS - Carica sintetica antiscivolo compatibile con i prodotti: Harder AR, Rainproof e Polytop | 60 |
| Booster 120 - Additivo liquido accelerante per prodotti sintetici | 60 |
| Additivo Opacizzante - Carica sintetica opacizzante compatibile con i prodotti: Harder AR e Acrylux | 61 |
| Additivo Antiradice - Additivo antiradice compatibile con tutte le resine sintetiche, bituminose e cementizie all'acqua e al solvente | 61 |

| | |
|---|----|
| Ardesia In Scaglie - Scaglie di ardesia colorata per spaglio e semine di protezione su impermeabilizzanti liquidi bituminosi | 60 |
| Sabbia Di Quarzo - Sabbia di quarzo asciutta per additivazioni, spagli e semine a rifiuto su resine | 62 |
| Dil A1 - Solvente per resine poliuretano | 62 |
| Dil R1 - Solvente a base di ragia minerale | 62 |
| Dil S1 - Solvente sintetico | 62 |

Attrezzatura

| | |
|--|----|
| Spatola Gommata | 63 |
| Spatola metallica calibrata (racla) | 63 |
| Manico in alluminio per racla | 63 |
| Rullo frangibolle | 63 |
| Rullo cordonato a pelo medio | 63 |
| Rullo per vernici a solvente | 64 |
| Sandali chiodati | 64 |

| | |
|------------------------------|----|
| CONFEZIONAMENTO | 65 |
| ETICHETTATURA | 66 |

T&C Building Materials

Dall'esperienza Casali e Taurochimica è nata T&C Building Materials, la nuova realtà imprenditoriale frutto del progetto di integrazione di una vasta gamma di linee di sistemi e prodotti liquidi, premiscelati e miscelabili, per l'edilizia, voluto e sviluppato in partnership dai due storici marchi italiani, con l'obiettivo di fornire al mercato dell'edilizia un efficiente e qualificato punto di riferimento nell'offerta di prodotti tecnologicamente avanzati e rilevanti in risposta a specifiche problematiche costruttive.

Forte di un know how acquisito in oltre 80 anni di attività nel campo dell'impermeabilizzazione e di oltre trent'anni in quello specifico dei prodotti liquidi impermeabilizzanti, la Casali mette a disposizione della T&C un patrimonio di soluzioni specialistiche fondate su sistemi certificati a base di resine sintetiche, poliuretaniche e cementizie, formulate nei propri laboratori e realizzate nelle proprie unità produttive marchigiane, quali i noti sistemi Acryroof, Dermacem, Polyroof e Dermarubber con a corredo una vasta gamma di primer consolidanti/promotori di adesione e di rivestimenti protettivi, sia per i sistemi impermeabilizzanti, sia per pavimentazioni anche ad uso industriale.

Allo stesso modo, Taurochimica si fa portatrice e promotrice, in T&C, di un'ampia e rinomata gamma di prodotti e sistemi per la realizzazione di sottofondi e massetti, tra i più riconosciuti dal mercato come Massfluid, Masscem e Massplan, e per l'isolamento termico (Escumo 75, Betonterm) anche a cappotto (sistema Taurotherm), oltre a intonaci, additivi per calcestruzzo e malte, malte e cementi per impermeabilizzazioni, per il ripristino del calcestruzzo e per il risanamento e deumidificazione dei muri. La fabbricazione, che avviene interamente presso gli impianti di proprietà presenti nel Lazio, prevede l'impiego di materie selezionate di estrema qualità; prodotti comprovati da una trentennale presenza sul mercato oltre che garantiti da formulazioni sicure e tecnologicamente avanzate.

Una risposta tecnica e professionale, quella che la T&C Building Materials propone ai propri clienti, dedicata con lo stesso impegno sia ai ripristini (anche non demolitivi), sia alle nuove costruzioni, e che si basa su un'offerta integrata, completa e innovativa, che punta a soddisfare appieno le specifiche esigenze dei moderni cantieri e sistemi di costruzione.

A ciò si aggiunge quell'assistenza tecnica puntuale, costante ed efficace, che da sempre caratterizza l'operato dei due noti marchi Taurochimica e Casali Edilizia, insieme con la qualità dei prodotti e l'attenzione ai rapporti umani.

Con due sedi produttive importanti (una ad Agugliano, in provincia di Ancona, la seconda a Velletri, in provincia di Roma) e 4 depositi in Italia, oltre a una rete vendita particolarmente qualificata e attenta, T&C Building Materials è in grado di soddisfare l'esigente e avanzato mondo della cantieristica e della progettazione più complessa, ma anche quello fondato sull'efficienza e flessibilità, proprio della rivendita, all'insegna di una solida identità italiana che guarda con slancio sia al mercato interno, sia a quello internazionale.

T&C Building Materials





NOTA: Sistema di lettura delle icone nella tavola

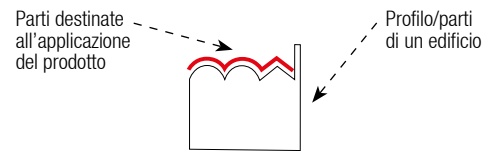

L'importanza dell'impermeabilizzazione

La copertura, come tutte quelle parti di un edificio civile, commerciale o industriale che rimangono direttamente esposte agli agenti atmosferici, è un elemento fondamentale per l'adeguata conservazione e il buon esercizio di ogni struttura.

Per questo nella linea di prodotti Casali T&C sono previsti sistemi di impermeabilizzazione flessibili e versatili in grado di resistere alle sollecitazioni strutturali ed ambientali più estreme e proteggere nel tempo le superfici su cui vengono posati.

Perché impermeabilizzare con prodotti liquidi?

Perché i prodotti liquidi sintetici studiati per proteggere gli edifici dall'acqua:

- sono risolutivi su superfici a geometria complessa
- non necessitano di saldature e non hanno giunzioni; permettono pertanto di ottenere una impermeabilizzazione continua e omogenea
- si posano completamente a freddo e in totale sicurezza in quanto la loro applicazione non necessita l'uso di fiamme
- risolvono i problemi di quote: l'impermeabilizzazione è a basso spessore e direttamente piastrellabile
- sono ideali in caso di rifacimenti non-demolitivi e offrono una completa gamma di primer per l'adesione/applicazione su qualsiasi tipo di materiale costituente il supporto (ceramica, bitume, policarbonato, vetroresina, ecc.)
- permettono di ottenere una elevata resa estetica dato l'ampio range di finiture colorate (pedonabili, carrabili, estetiche, chimico-resistenti, ecc.)

| | | | | |
|---|--|-------------|-----------------|--|
| Sistema ACRYROOF PLUS | | UNIEN 14891 | CE EN 15042 | |
| Sistema ACRYROOF PLUS FIBRO | | UNIEN 14891 | CE EN 15042 | |
| Sistema DERMACEM | | UNIEN 14891 | CE EN 15042 | |
| Sistema DERMACEM FIBRO | | UNIEN 14891 | CE EN 15042 | |
| Sistema DERMARUBBER S/P | | | CE EN 15042 | |
| Sistema DERMARUBBER S | | | CE EN 15042 | |
| Sistema POLYROOF | | | CE EN 15042 | |
| ACRYBASE S | | | | |
| ACRYROOF | | | CE EN 15042 | |
| ACRYTOP | | | | |
| COLORPARK AC | | | A.N.A.S. COMPLY | |
| DERMACOLOR | | | | |
| DERMACOLOR COOL ROOF (SRI 103,5) | | | | |
| DERMAFOND RB | | | CE EN 15042 | |
| EPOBASE A / EPOBASE S | | | | |
| EPOBASE FU 14 / EPOCON 312 TIXO | | | | |
| HARDER AR | | | | |
| POLYTOP | | | | |
| RAINPROOF | | | | |
| SILVISOL | | | CE EN 15042 | |
| SILOFOND | | | | |
| POOLCOLOR EVO | | | | |

Guida alla scelta del PRIMER

Ogni qual volta ci si trovi ad intervenire su sottofondi cementizi non ben consolidati e affetti da tensioni di vapore l'adesione dei sistemi impermeabili rischia di essere gravemente compromessa; ecco perché abbiamo sviluppato una gamma di primer (coadiuvanti di adesione, barriere vapore e fondi anti-umido) che ci consentono di intervenire anche sui supporti più difficili senza dover ricorrere ad una complicata e onerosa demolizione del sottofondo esistente.

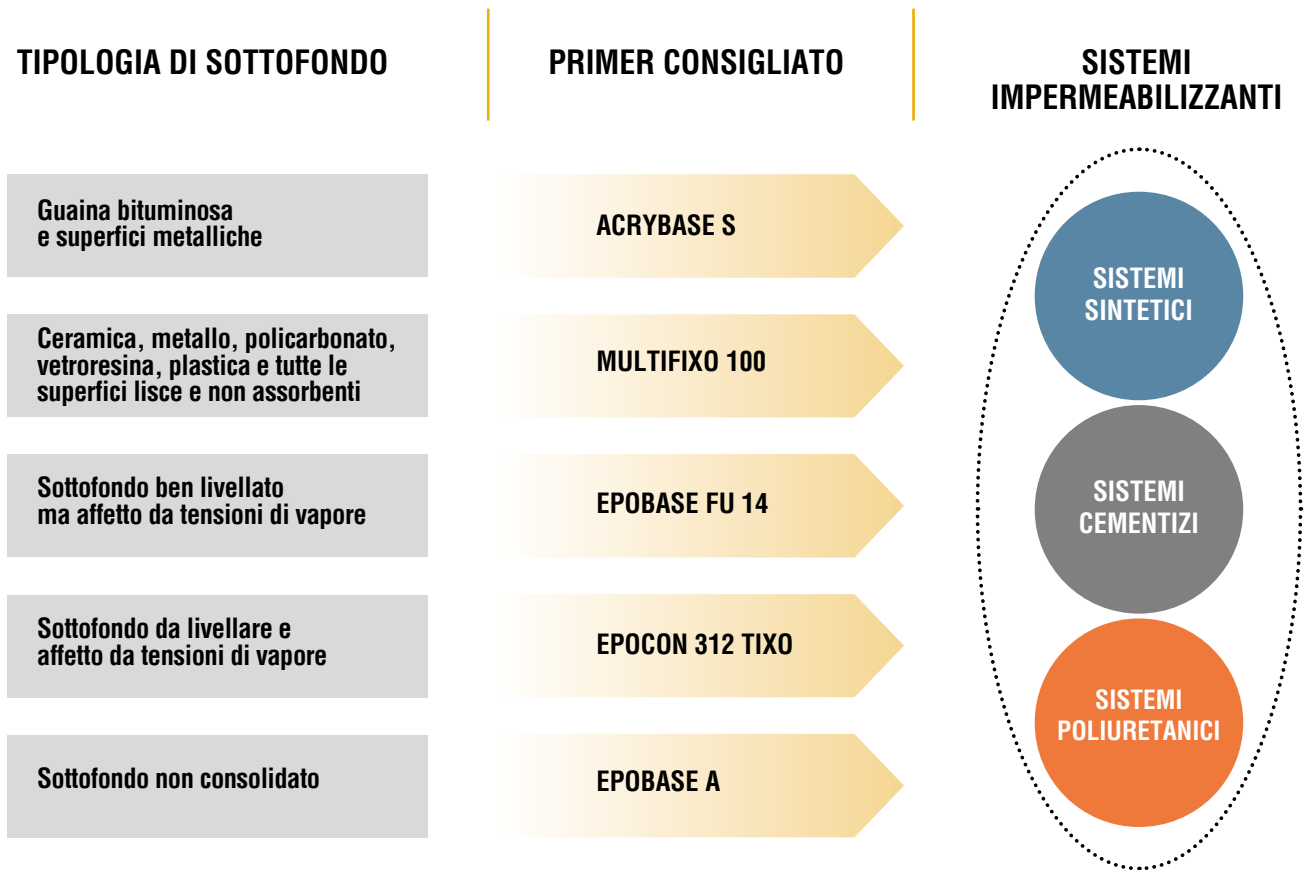

Guida alla scelta dell'ARMATURA

Le armature di rinforzo sono un elemento fondamentale dei sistemi impermeabilizzanti e vanno scelte con molta cura a seconda della tipologia di sottofondo, della geometria e della destinazione d'uso della superficie su cui si deve intervenire.

| CAMPI DI UTILIZZO | ARMATURE E BANDE DI RINFORZO | | | | | | |
|--|------------------------------|-------------|---------|--|---|---------------|---------------|
| | Tipologia di superficie | ACRYFELT T1 | ACRYMAT | ACRYNET | CASABAND SA | ACRYFELT BAND | ACRYFELT MESH |
| B1: Superfici esistenti su cui effettuare ripristini non demolitivi | ● | | | | | | ● |
| B2: Nuove superfici adeguatamente ripartite da giunti di dilatazione | | | ● | | | | ● |
| B3: Giunti perimetrali e di dilatazione | | | | IMPERMEABILIZZAZIONE DI SUPERFICI CIVILI | IMPERMEABILIZZAZIONE DI COPERTURE INDUSTRIALI | | |
| B4: Superfici carrabili | | ● | | | | ● | |
| B5: Geometrie complesse adeguatamente ripartite da giunti di dilatazione | | ● | | | | | |

SISTEMI IMPERMEABILIZZANTI

Sistema Acryroof Plus / Acryroof Plus Fibro

pg 8

Sistema Dermacem / Dermacem Fibro

pg 12

Sistema Dermarubber S/P e Dermarubber S

pg 16

Sistema Polyroof

pg 20

L'impermeabilizzazione a base di resine sintetiche, cementizie, bituminose e poliuretaniche, si caratterizza per l'estrema facilità nell'esecuzione dell'opera unita alle ottime prestazioni in grado di assicurare il miglior risultato tecnico anche su geometrie complesse.

La linea comprende 4 sistemi appositamente studiati per specifici campi di applicazione.



Acryroof Plus - Acryroof Plus Fibro

Sistema impermeabilizzante liquido monocomponente a base d'acqua, resistente ai ristagni continuativi e ai raggi UV



- ▶ **Monocomponente, pronto all'uso**
- ▶ **Resistente al ristagno d'acqua continuativo**
- ▶ **Massima versatilità di posa: rullo, pennello, pistola airless**
- ▶ **Resistente ai raggi UV (può essere lasciato esposto)**
- ▶ **Ultrariflettente nella versione bianca: SRI 103,3**
- ▶ **Direttamente piastrellabile (UNI EN 14891)**
- ▶ **Disponibile in vari colori**
- ▶ **Elastico: allungamento 300% ± 60%**
- ▶ **Ideale per ripristini non-demolitivi**
- ▶ **La versione ACRYROOF PLUS FIBRO, fibrorinforzata, non necessita di armatura di rinforzo**

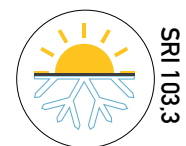

| CAMPI DI APPLICAZIONE | | ACRYROOF PLUS | ACRYROOF PLUS FIBRO |
|--|--|---------------|---------------------|
| Bagni, docce, impermeabilizzazione delle zone umide dell'edificio | | | ● |
| Superfici ≤ a 30 m ² : balconi, scossaline, canali di gronda, etc. | | | ● |
| Coperture piane pedonabili: tetti piani, solarium, terrazzi | | ● | |
| Coperture a geometria complessa | | ● | |
| Coperture direttamente pavimentabili | | ● | |
| Rifacimenti di coperture preesistenti: ripristini non demolitivi di vecchi manti bituminosi e di superfici già pavimentate | | ● | |
| Tetti in legno | | ● | |
| Muri controterra: impermeabilizzazione di muri di fondazione anche in presenza di acqua di falda | | | ● |
| Coperture in lamiera | | ● | |

Acryroof Plus - Acryroof Plus Fibro

UNI EN
14891



● SISTEMA ACRYROOF PLUS

ACRYROOF PLUS è un sistema composto da un impermeabilizzante liquido monocomponente in emulsione acquosa e da un set di armature di rinforzo che lo rendono un sistema ideale per l'impermeabilizzazione di grandi superfici in copertura a diretta esposizione ai raggi solari o sotto pavimentazione ceramica.

consumo
2 kg
m²

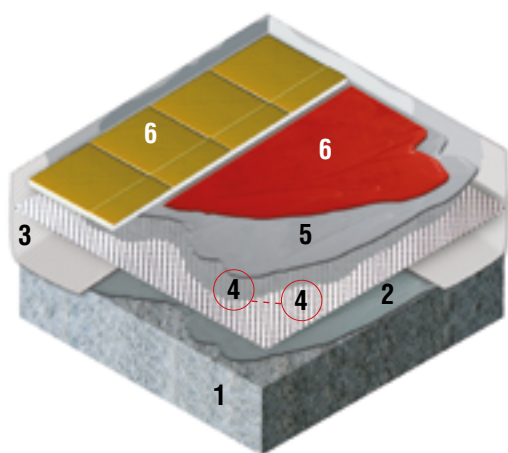

- 1 Sottofondo in massetto cementizio
- 2 ACRYROOF PLUS primer (10%)*
- 3 CASABAND SA
- 4 ACRYFELT MESH armatura 60 g/m² **
+ ACRYROOF PLUS prima mano (5%)*
- 5 ACRYROOF PLUS seconda mano (strato finale)
- 6 Piastrelle o ACRYTOP

*) Diluizione con acqua

**) La scelta dell'armatura appropriata è in funzione delle caratteristiche del sottofondo da impermeabilizzare e determina la buona riuscita del lavoro stesso.

● SISTEMA ACRYROOF PLUS FIBRO

ACRYROOF PLUS FIBRO è un sistema fibrorinforzato composto da un impermeabilizzante liquido, monocomponente, in emulsione acquosa nella quale è uniformemente dispersa una fibra sintetica ad alto modulo elastico. Pronto all'uso, ACRYROOF PLUS FIBRO è adatto alle piccole superfici (balconi, bagni, ecc.) e non richiede l'uso di armature.

consumo
1,5 kg
m²

Sistema per applicazioni su superfici ≤ di 30m²

ACRYROOF PLUS FIBRO contiene una fibra sintetica ad alto modulo elastico perfettamente dispersa nella matrice monocomponente liquida. Ciò garantisce un aumento del carico di rottura del materiale e la capacità di contrastare gli effetti del ritiro plastico, rendendo superfluo l'utilizzo di un'armatura di rinforzo.

- 1 Sottofondo in massetto cementizio
- 2 ACRYROOF PLUS FIBRO prima mano
- 3 CASABAND SA
- 4 ACRYROOF PLUS FIBRO seconda mano
- 5 Piastrelle

COLORI DISPONIBILI PER ENTRAMBI I SISTEMI



Bianco 601



Rosso 102



Grigio 401



Verde 201



Fibra di rinforzo

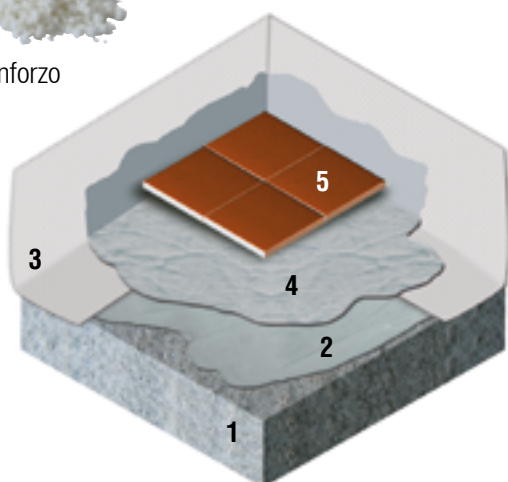

Acryroof Plus - Acryroof Plus Fibro

Applicazione sistema ACRYROOF PLUS su vecchia copertura bituminosa



1. Primerizzazione con ACRYBASE S su tutta la superficie in guaina bituminosa o metallo



2. Impermeabilizzazione con ACRYROOF PLUS + armatura ACRYFELT T1



3. Ultima mano ACRYROOF PLUS
Lavoro finito

Acryroof Plus - Acryroof Plus Fibro

Applicazione sistema ACRYROOF PLUS FIBRO su vecchi balconi



1



1. Applicazione di primer MULTIFIXO 100 su balcone pavimentato

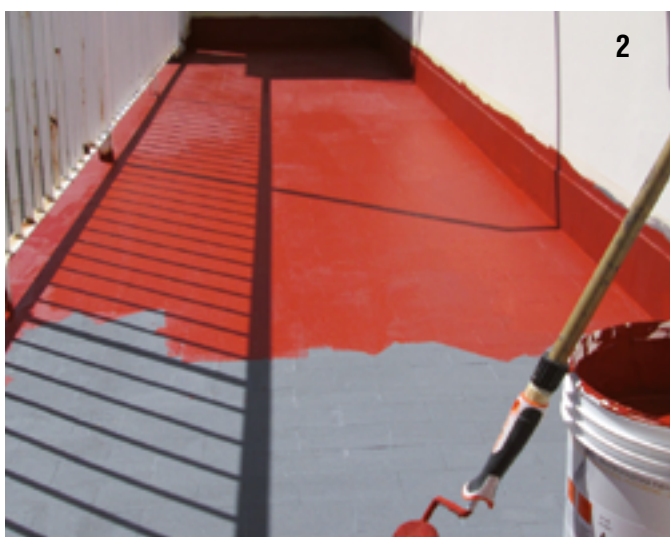

2

2. Applicazione della prima mano di ACRYROOF PLUS FIBRO



4

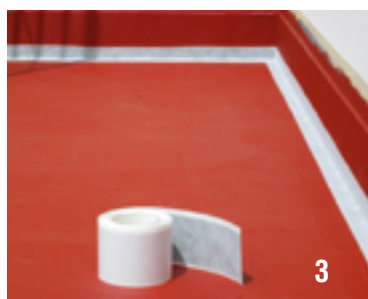

3

3. Impermeabilizzazione giunti e raccordi con CASABAND SA

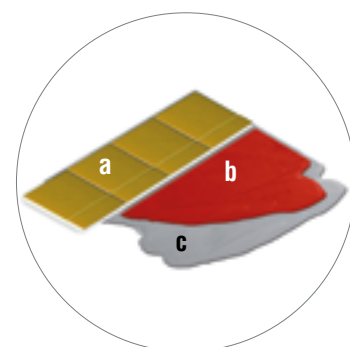

4. Lavoro finito. Possibilità di:
 - a) pavimentare con piastrella
 - b) rivestire con strato pedonabile antiusura in resina ACRYTOP
 - c) lasciare a vista



Dermacem - Dermacem Fibro

Sistema impermeabilizzante liquido bicomponente a base di cementi e polimeri sintetici



- ▶ **Componenti predosati in appositi contenitori, ideali per la miscelazione**
- ▶ **Massima versatilità di posa: rullo, pennello, pistola airless**
- ▶ **Disponibile in varie colorazioni o in versione colorabile in fase di miscelazione**
- ▶ **Elastico: allungamento fino a 140% ± 10%**
- ▶ **Direttamente piastrellabile (UNI EN 14891)**
- ▶ **Ideale per ripristini non-demolitivi**
- ▶ **Ampia gamma di finiture: pedonabili, carrabili, ultrariflettenti**
- ▶ **La versione DERMACEM FIBRO, fibrorinforzata, non necessita di armatura di rinforzo**



| CAMPI DI APPLICAZIONE | | DERMACEM | DERMACEM FIBRO |
|--|--|----------|----------------|
| Bagni, docce, impermeabilizzazione delle zone umide dell'edificio | | | ● |
| Superfici ≤ a 30 m²: balconi, scossaline, canali di gronda, etc. | | | ● |
| Coperture piane pedonabili: tetti piani, solarium, terrazzi | | ● | |
| Coperture a geometria complessa | | ● | |
| Coperture direttamente pavimentabili | | ● | |
| Rifacimenti di coperture preesistenti: ripristini non demolitivi di vecchi manti bituminosi e di superfici già pavimentate | | ● | |
| Tetti in legno | | ● | |
| Muri controterra: impermeabilizzazione di muri di fondazione anche in presenza di acqua di falda | | | ● |
| Coperture in lamiera | | ● | |
| Piscine, vasche contenimento acqua tecnica e SPA | | | ● |
| Superfici carrabili | | ● | |

Il sistema non è destinato alla verniciatura di piscine e/o vasche di contenimento acque potabili.

Dermacem - Dermacem Fibro



(versione colorata)

● SISTEMA DERMACEM

DERMACEM è un sistema impermeabilizzante composto da una membrana liquida bicomponente a base di cementi e polimeri sintetici in dispersione acquosa e da un set di armature di rinforzo che lo rendono un sistema ideale per l'impermeabilizzazione di grandi superfici sotto pavimentazione ceramica o di coperture lasciate a vista (per quest'ultima applicazione si suggerisce l'utilizzo della versione DERMACEM colorato).

2,5 kg
consumo
m²

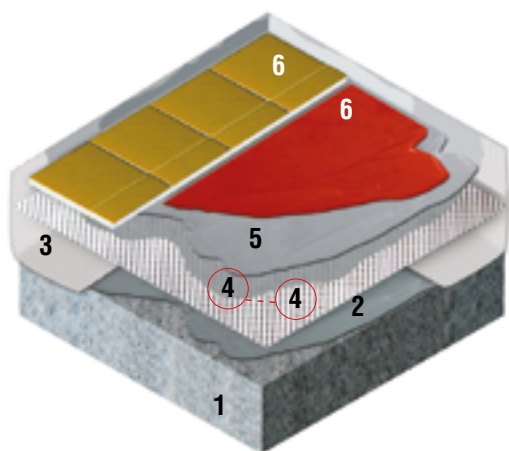

- 1 Sottofondo in massetto cementizio
- 2 DERMACEM primer (15-20%)*
- 3 CASABAND SA
- 4 ACRYFELT MESH armatura 60 g/m²** + DERMACEM prima mano (10%)*
- 5 DERMACEM seconda mano (strato finale)
- 6 Piastrelle o ACRYTOP

*) Diluizione con acqua
**) La scelta dell'armatura appropriata è in funzione delle caratteristiche del sottofondo da impermeabilizzare e determina la buona riuscita del lavoro stesso.

Nota: trova l'armatura e il primer più adeguati al tuo progetto, consultando le tabelle a pg. 6

● SISTEMA DERMACEM FIBRO

DERMACEM FIBRO è un sistema fibrorinforzato composto da una membrana impermeabilizzante liquida bicomponente in emulsione acquosa nella quale è uniformemente dispersa una fibra sintetica ad alto modulo elastico. DERMACEM FIBRO è adatto alle piccole superfici (balconi, bagni, ecc.) e non richiede l'uso di armature.

2 kg
consumo
m²



Fibra di rinforzo

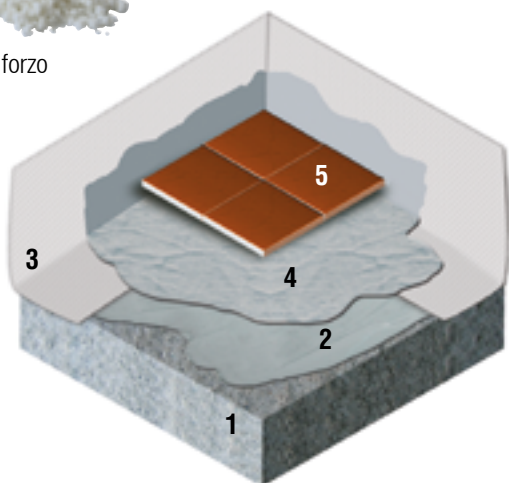

Sistema per applicazioni su superfici ≤ di 30m²
DERMACEM FIBRO contiene una fibra sintetica ad alto modulo elastico perfettamente dispersa nella matrice monocomponente liquida. Ciò garantisce un aumento del carico di rottura del materiale e la capacità di contrastare gli effetti del ritiro plastico, rendendo superfluo l'utilizzo di un'armatura di rinforzo.

- 1 Sottofondo in massetto cementizio
- 2 DERMACEM FIBRO prima mano
- 3 CASABAND SA
- 4 DERMACEM FIBRO seconda mano
- 5 Piastrelle

COLORI DISPONIBILI PER ENTRAMBI I SISTEMI



Dermacem - Dermacem Fibro

Applicazione sistema DERMACEM: impermeabilizzazione su sottofondo cementizio



1. DERMACEM: applicazione a rullo con impregnazione dell'armatura

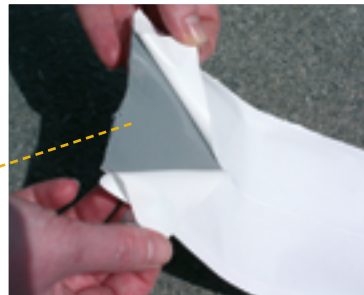
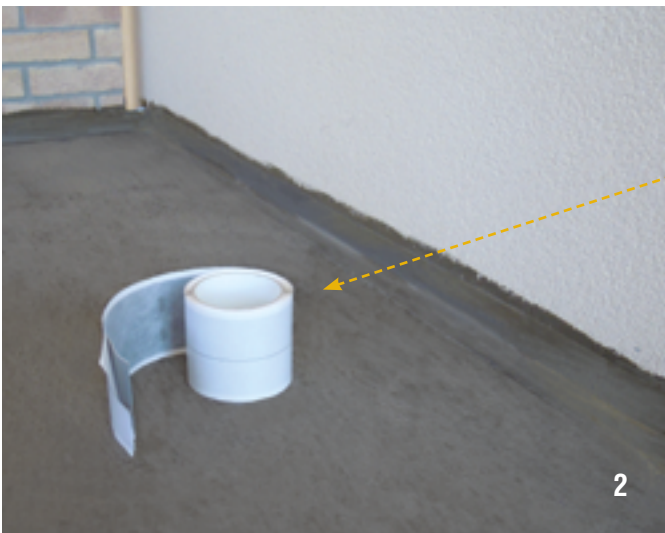

2. Impermeabilizzazione giunti e raccordi con CASABAND SA

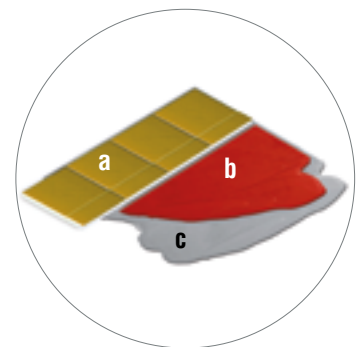

3. Lavoro finito. Possibilità di:
a) pavimentare con piastrella
b) rivestire con strato pedonabile anti-usura in resina ACRYTOP
c) lasciare a vista (solo nella versione colorata)

Dermacem - Dermacem Fibro

Applicazione sistema DERMACEM: ripristino non-demolitivo in copertura



1

1. Primerizzazione Epobase FU 14
Fondo anti-umido



2

2. Applicazione Dermacem + Acryfelt Mesh

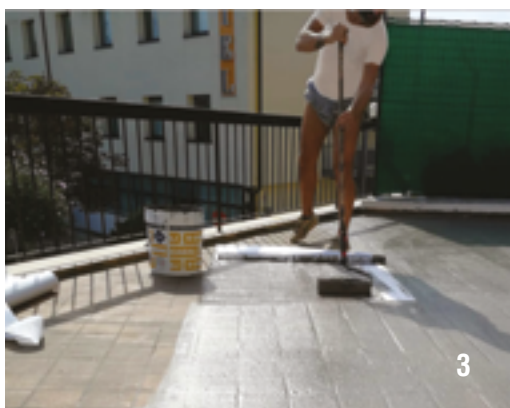

3

3. Applicazione DERMACEM: dettaglio posa a rullo.
A lavoro finito, possibilità di:
 - a) pavimentare con piastrella
 - b) rivestire con strato pedonabile antiusura in resina ACRYTOP
 - c) lasciare a vista (solo nella versione colorata)

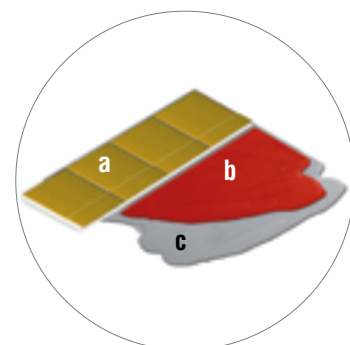

Applicazione sistema DERMACEM FIBRO per vasche e piscine













Dermarubber S/P - Dermarubber S

Sistema impermeabilizzante bituminoso al solvente, antiradice



- ▶ **Monocomponente**
- ▶ **Antiradice**
- ▶ **Resistente ai raggi UV se seminato fresco su fresco con scaglia di ardesia**
- ▶ **Eccellente elasticità: 1000% ± 100%**
- ▶ **Perfetta adesione su ogni tipo di superficie**
- ▶ **Ideale per il ripristino puntuale di vecchi manti bituminosi**
- ▶ **Nella sua variante dermarubber S è anche spatolabile a spessore e idoneo per il contemporaneo incollaggio impermeabile di piastrelle su manti bituminosi**

| CAMPI DI APPLICAZIONE | | DERMARUBBER S/P | DERMARUBBER S |
|--|---|-----------------|---------------|
| Muri controterra: impermeabilizzazione di muri di fondazione anche in presenza di acqua di falda |  | ● | ● |
| Superfici ≤ a 30 m²: balconi, scossaline, canali di gronda, etc. |  | | ● |
| Coperture direttamente pavimentabili |  | | ● |
| Rifacimenti di coperture preesistenti: ripristini non demolitivi di vecchi manti bituminosi e di superfici già pavimentate |  | ● | |
| Coperture a geometria complessa |  | ● | |
| Tetti in legno |  | ● | |
| Fioriere e strutture di contenimento terra |  | ● | |
| Incollaggio di piastrelle su fondi bituminosi |  | | ● |

Dermarubber S/P - Dermarubber S

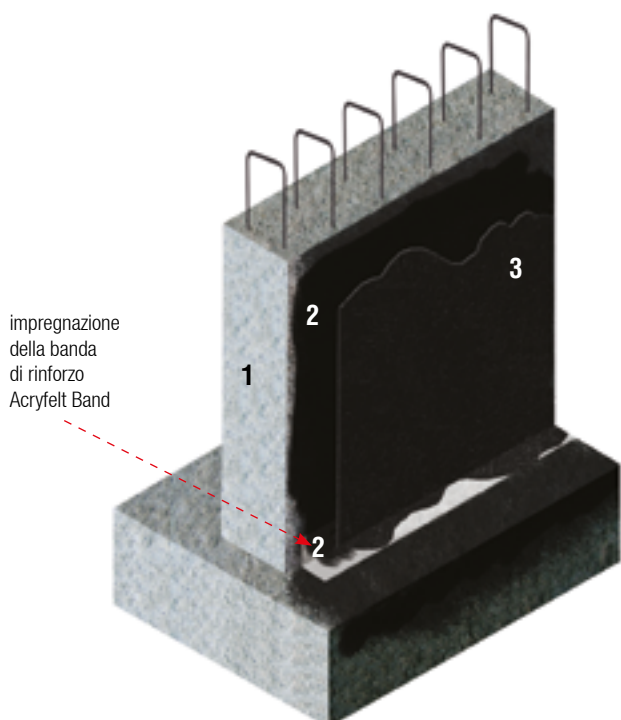

● SISTEMA DERMARUBBER S/P

DERMARUBBER S/P è una guaina liquida impermeabilizzante, particolarmente elastica, additivata con un prodotto antiradice che la rende inattaccabile dalle piante e quindi ideale per impermeabilizzare fioriere, giardini pensili e muri controterra.

- 1 Setto in CLS
- 2 DERMARUBBER S/P - Applicazione della prima mano e impregnazione della banda di rinforzo ACRYFELT BAND in coincidenza di giunti e riprese di getto
- 3 DERMARUBBER S/P - Applicazione della seconda mano

● SISTEMA DERMARUBBER S

DERMARUBBER S è un rasante Impermeabilizzante spatolabile fibrorinforzato ideale per impermeabilizzare fondazioni, fioriere in CLS e superfici cementizie anche molto porose. DERMARUBBER S viene utilizzato anche come collante per l'incollaggio diretto di piastrelle prevalentemente su superfici bituminose (membrane, bitume ossidato, ecc.).



Fibra di rinforzo

Per applicazioni a spatola o per incollaggio diretto di piastrelle su manti bituminosi utilizzare DERMARUBBER S.

DERMARUBBER S contiene una fibra sintetica ad alto modulo elastico perfettamente dispersa nella matrice monocomponente in pasta. Ciò garantisce un aumento del carico di rottura del materiale e la capacità di contrastare gli effetti del ritiro plastico.

Dermarubber S/P - Dermarubber S

Applicazione DERMARUBBER S/P: impermeabilizzazione muri di fondazione



- DERMARUBBER S/P: sequenza applicazione a spruzzo su muro di fondazione



- DERMARUBBER S/P: applicazione a rullo su setti di fondazione in cls

Applicazione DERMARUBBER S: impermeabilizzazione muro controterra in blocchi



- DERMARUBBER S: applicazione a spatola su muro di fondazione con forti porosità

Dermarubber S/P - Dermarubber S

Applicazione sistema DERMARUBBER S/P: ripristino guaina bituminosa ammalorata



1. Posa prima mano DERMARUBBER S/P

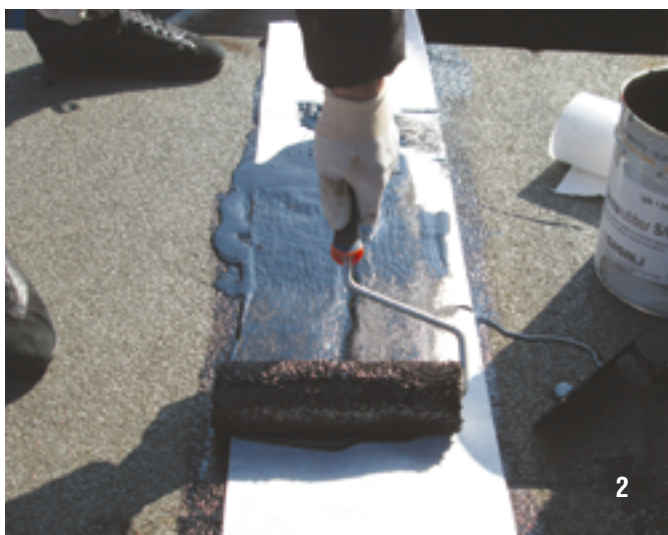

2. Posa della banda ACRYFELT BAND su prima mano DERMARUBBER S/P ancora fresca e successiva impregnazione della stessa



3. Semina a fresco di ardesia in scaglie su ultima mano abbondante di DERMARUBBER S/P, come protezione ai raggi UV







Polyroof

Sistema di pavimentazione impermeabile poliuretanica autolivellante o tixotropica, pedonabile e carrabile



- ▶ **Eccellente resistenza meccanica**
- ▶ **Elevata resistenza all'invecchiamento**
- ▶ **Impermeabilizzazione e pavimentazione in un unico sistema di soli 3 mm di spessore**
- ▶ **Idoneo per traffico pedonabile intenso**
- ▶ **Idoneo per traffico carrabile pesante**
- ▶ **Eccellente resistenza ai raggi UV**
- ▶ **Ottima resistenza alle basse e alte temperature**
- ▶ **Ampia scelta di colori e texture di finitura**
- ▶ **Ideale per ripristini non demolitivi (posa diretta su pavimento esistente in ceramica, cemento o asfalto)**

| CAMPI DI APPLICAZIONE | | POLYROOF |
|--|---|----------|
| Coperture piane pedonabili: tetti piani, solarium, terrazzi |  | ● |
| Coperture a geometria complessa |  | ● |
| Rifacimenti di coperture preesistenti: ripristini non demolitivi di vecchi manti bituminosi e di superfici già pavimentate |  | ● |
| Superfici carrabili |  | ● |

Polyroof

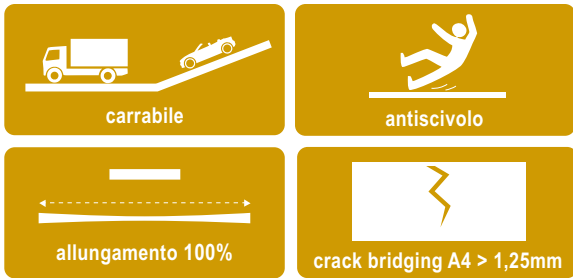

SISTEMA POLYROOF

POLYROOF è un sistema di pavimentazione impermeabile, ad alta resistenza, composto da un impermeabilizzante liquido bicomponente, autolivellante o tixotropico, a base di resine poliuretatiche e da una finitura alifatica colorata resistente all'abrasione, agli agenti chimici e ai raggi UV.

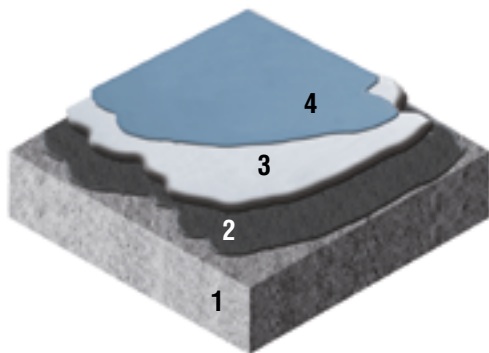

Nuove superfici

- 1 Sottofondo in CLS industriale elicoterato
- 2 EPOBASE FU 14 primer
- 3 POLYROOF (autolivellante)
- 4 POLYTOP finitura

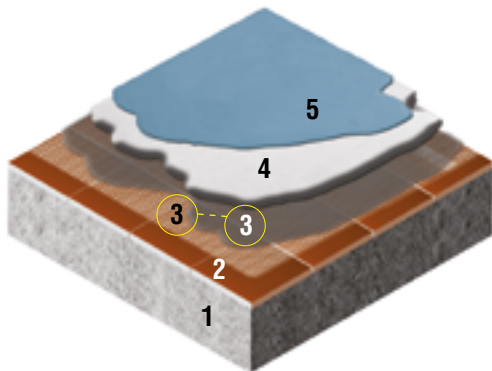

Ripristino non demolitivo su fondo in ceramica

- 1 Sottofondo
- 2 Mattonelle/vecchia pavimentazione (levigatura)
- 3 Armatura ACRYNET 75 + rasatura con EPOBASE caricato
- 4 POLYROOF (autolivellante)
- 5 POLYTOP (finitura)

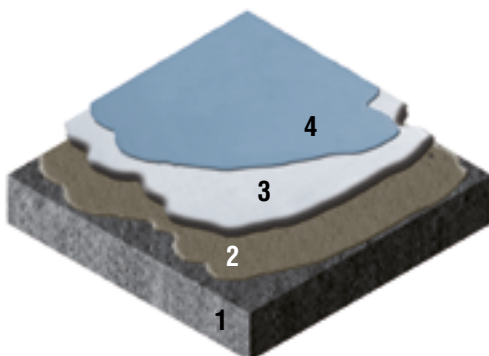

Ripristino non demolitivo su fondo in asfalto

- 1 Sottofondo asfalto
- 2 PORISTOP (rasante turapori)
- 3 POLYROOF (autolivellante)
- 4 POLYTOP (finitura)

Polyroof

Gamma colori POLYTOP

Per acquisire adeguate resistenze chimiche e ai raggi UV, POLYROOF deve essere finito con la vernice poliuretanica alifatica POLYTOP.
Di seguito l'ampia gamma colori.

COLORI DISPONIBILI E IN STOCK

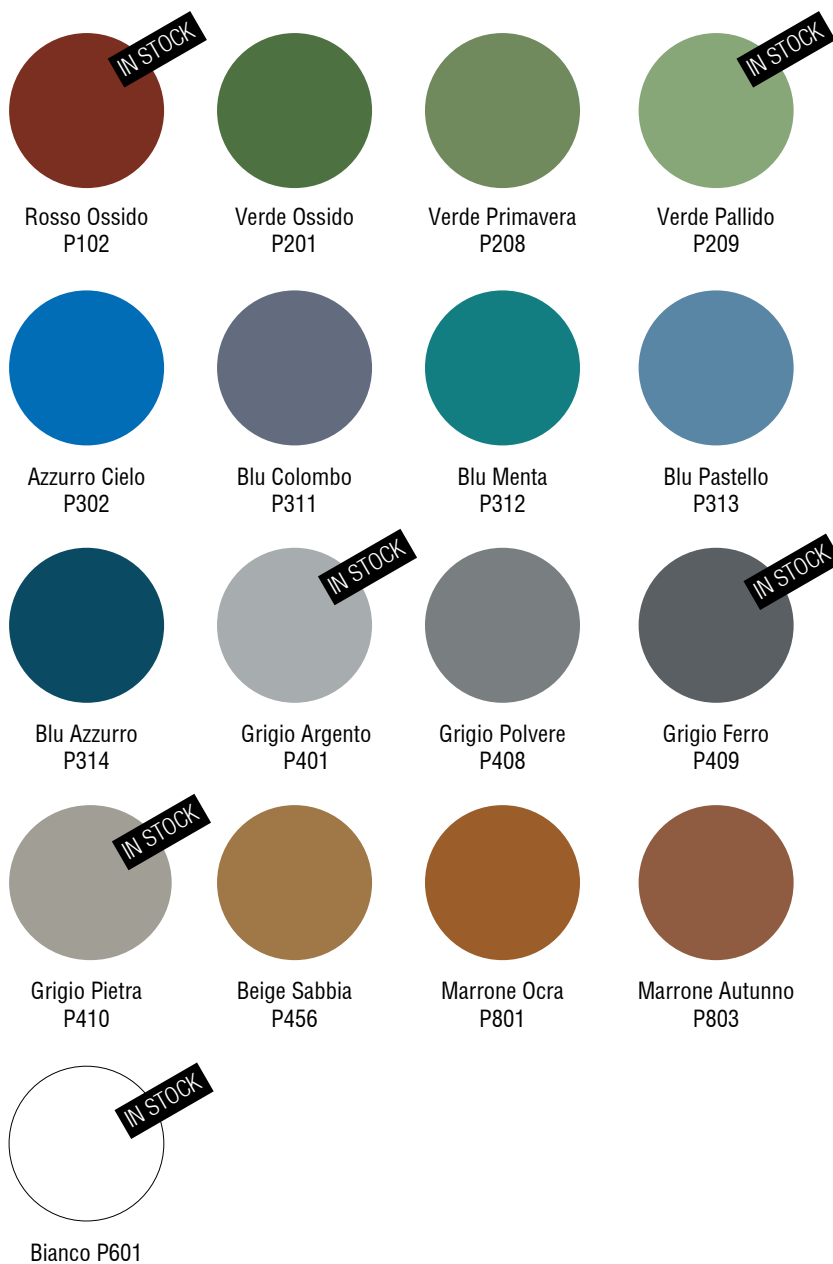

I colori riportati potrebbero non essere fedeli agli originali. Il fabbricante non si assume alcuna responsabilità per eventuali differenze di colore tra il prodotto e l'esempio riportato nella foto. Per una maggiore omogeneità cromatica e una migliore resa estetica della superficie, si consiglia di usare materiale di uno stesso lotto di produzione.

Prendere visione dei colori reali consultando la cartella colori POLYTOP da richiedere al Centro di Assistenza Tecnica T&C.

Polyroof

Applicazione sistema POLYROOF: pavimentazione carrabile e impermeabile



1

1. Solaio di copertura carrabile da impermeabilizzare con sistema non-demolitivo POLYROOF



2

2. Posa dell'autolivellante impermeabile e carrabile POLYROOF



3

3. Lavoro finito



4

4. Pavimentazione in esercizio

Polyroof

Applicazione sistema POLYROOF: pavimentazione impermeabile ad elevata pedonabilità



1. Applicazione di autolivellante POLYROOF
previa preparazione e primerizzazione del
fondo a seconda della tipologia di superficie
da trattare



2. Superficie pronta per essere verniciata



3. Finitura colorata POLYTOP

PRODOTTI IMPERMEABILIZZANTI

Monocomponenti Sintetici

pg 26-28

- Acryroof Plus / Acryroof Plus Fibro
- Acryroof Plus FR
- Acryroof
- Acryrubber

Bicomponenti Cementizi

pg 29-30

- Dermacem / Dermacem Fibro

Bituminosi

pg 31-32

- Demarubber - Demarubber S/P
- Dermarubber S
- Dermafond RB

Poliuretanic

pg 33-35

- Poristop
- Polyroof Mono
- Polyroof
- Polyroof X200
- Polyroof P2000
- Rainproof

Silossanici

pg 36

- Silvisol
- Silofond

Monocomponenti Sintetici



ACRYROOF PLUS

Impermeabilizzante liquido monocomponente ultrariflettente, a base di resine sintetiche in dispersione acquosa, resistente al ristagno e ai raggi UV

ACRYROOF PLUS è una guaina liquida monocomponente in emulsione acquosa. La sua particolare formulazione la rende resistente a ristagni d'acqua prolungati, pertanto può essere usata per impermeabilizzare coperture piane, terrazzi, balconi, per riparare vecchie guaine bituminose (previa applicazione del primer ACRYBASE S), ecc. Al prodotto è inoltre aggiunto uno speciale additivo che previene la formazione di microvegetazione superficiale dovuta a persistente umidità o scarso soleggiamento delle superfici trattate. ACRYROOF PLUS una volta essiccato diventa una membrana impermeabile continua senza giunzioni, con un comportamento elastico idoneo a seguire minimi movimenti dovuti alle sollecitazioni termiche del supporto. Qualora siano prevedibili forti sollecitazioni meccaniche è necessario prevedere l'utilizzo di un'adeguata armatura di rinforzo (ACRYFELT T1, ACRYFELT MESH, ACRYMAT o ACRYNET a seconda della tipologia di supporto – consultare Guida alla scelta dell'Armatura (pg. 6) o il Centro di Assistenza T&C, da impregnare con il prodotto liquido. Per il trattamento dei giunti perimetrali, di dilatazione e di tutte le aree di raccordo tra materiali diversi o in coincidenza di riprese di getto è vivamente raccomandato l'uso di CASABAND SA o ACRYFELT BAND (bande elastiche di rinforzo). Avendo un'ottima resistenza all'invecchiamento e ai raggi ultravioletti, ACRYROOF PLUS non necessita di ulteriori protezioni. La superficie così ottenuta è calpestabile per i normali interventi di manutenzione ordinaria. Il prodotto non è destinato alla verniciatura di piscine e/o vasche di contenimento acque potabili.



| | | |
|----|----|-----|
| | | |
| A1 | A3 | A5 |
| | | |
| A6 | A9 | A13 |

Consumo: 1-1,2 kg/m² da ottenere in 2 o più mani

In caso di impiego di armatura il consumo complessivo sale a 1,5-2 kg/m² da ottenere in 2 o più mani

Confezione: secchio in plastica 1 kg - 5 kg - 10 kg - 20 kg

Colori: Bianco 601 - Rosso 102 - Grigio 401 - Verde 201



ACRYROOF PLUS FIBRO

Impermeabilizzante liquido monocomponente ultrariflettente, fibrorinforzato, a base di resine sintetiche in dispersione acquosa, resistente al ristagno e ai raggi UV

ACRYROOF PLUS FIBRO è una guaina liquida monocomponente in emulsione acquosa fibrorinforzata che può essere utilizzata senza armatura. La sua particolare formulazione la rende resistente ai ristagni d'acqua ed è consigliata per l'impermeabilizzazione di docce, bagni e ambienti umidi della casa in genere. Il prodotto può essere utilizzato anche all'esterno per balconi, terrazzi, ecc. con l'avvertenza che le superfici da impermeabilizzare siano di dimensioni ridotte (≤ 30 m²). Al prodotto è inoltre aggiunto uno speciale additivo che previene la formazione di microvegetazione superficiale dovuta a persistente umidità o scarso soleggiamento delle superfici trattate. Il prodotto, subito dopo la completa essiccazione dell'ultimo strato, può essere direttamente pavimentato con rivestimento ceramico utilizzando idonei collanti. ACRYROOF PLUS FIBRO, una volta essiccato, diventa una membrana impermeabile continua senza giunzioni, con un comportamento elastico idoneo a seguire i micromovimenti dovuti alle sollecitazioni termiche del supporto. Per il trattamento dei giunti perimetrali, di dilatazione e di tutte le aree di raccordo tra materiali diversi o in coincidenza di riprese di getto è vivamente raccomandato l'uso di CASABAND SA o ACRYFELT BAND (bande elastiche di rinforzo).



| | | |
|----|----|----|
| | | |
| A2 | A7 | A8 |

Consumo: 1,5 kg/m² da ottenere in 2 o più mani

Confezione: secchio in plastica 1 kg - 5 kg - 10 kg - 20 kg

Colori: Bianco 601 - Rosso 102 - Grigio 401 - Verde 201

Monocomponenti Sintetici



ACRYROOF PLUS FR

Impermeabilizzante liquido ultrariflettente, resistente al ristagno, con ritardanti di fiamma

ACRYROOF PLUS FR è un impermeabilizzante liquido a base di resine sintetiche in emulsione acquosa resistente al ristagno con agenti ritardanti di fiamma. Il prodotto è studiato specificatamente per applicazione su vecchie guaine bituminose posate su coperture che necessitano di un certificato di reazione al fuoco causa presenza o successivo montaggio di apparecchiature quali impianti fotovoltaici, ecc. I ritardanti di fiamma, in caso di principio di incendio, evitano la propagazione delle fiamme anche in condizioni di vento e proteggono la guaina sottostante evitando ulteriori danni anche alla struttura del fabbricato. Il prodotto è stato testato secondo la EN 13501 - 5 (classificazione al fuoco per esposizione dei prodotti da costruzione ad un fuoco esterno su tetto) ottenendo una classificazione Roof - t².



Consumo: 1 - 1,2 Kg/m² da ottenere in 2 o più mani

Qualora il prodotto venisse armato il consumo sale a 1,5 - 2 Kg/m² da raggiungere in 2 o più mani

Confezione: secchio in plastica 20 kg

Colori: Bianco 601 - Rosso 102 - Grigio 401

| | | |
|----|----|----|
| | | |
| A3 | A5 | A6 |
| | | |
| A9 | | |



ACRYROOF

Impermeabilizzante liquido colorato ad elevata elasticità, a base di resine sintetiche a plastificazione interna

ACRYROOF è una guaina liquida impermeabile colorata, costituita da resine sintetiche a plastificazione interna. Grazie alla composizione delle resine utilizzate, il prodotto risulta particolarmente elastico e quindi idoneo ad assecondare i movimenti di assestamento o quelli causati dalle sollecitazioni termiche del supporto. ACRYROOF trova impiego nell'impermeabilizzazione di superfici esenti da ristagni continuativi come coppi, tegole, laterizi, mattoni faccia vista, superfici in pendenza in genere.

La natura delle resine sintetiche utilizzate e le opportune additivazioni rendono il prodotto praticamente inerte alle radiazioni UV e gli conferiscono un'ottima resistenza all'invecchiamento.

ACRYROOF è disponibile anche nelle colorazioni speciali Rosso Coppo e Testa di Moro.

Consumo: 1,5 kg/m² da ottenere in 2 o più mani

Confezione: secchio in plastica 1kg - 5 kg - 10 kg - 20 kg

Colori: Bianco 601 - Rosso 102 - Grigio 401 - Verde 201 - Testa di moro 805* - Rosso coppo 806*

Altri su richiesta.

*) Disponibili solo nei confezionamenti da 1kg e 5kg

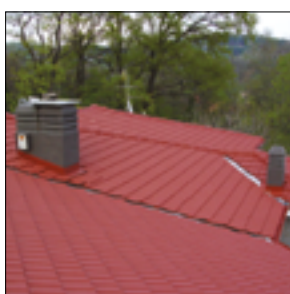

| | | |
|----|-----|-----|
| | | |
| A4 | A12 | A16 |

Monocomponenti Sintetici



ACRYRUBBER

Impermeabilizzante liquido colorato

ACRYRUBBER è un impermeabilizzante liquido impermeabile colorata a base acqua. Grazie alla composizione delle resine utilizzate, il prodotto risulta particolarmente elastico e quindi idoneo ad assecondare i movimenti di assestamento o quelli causati dalle sollecitazioni termiche del supporto. ACRYRUBBER trova impiego nell'impermeabilizzazione di superfici esenti da ristagni continuativi. Il prodotto ha un'ottima resistenza ai raggi UV e all'invecchiamento.

Consumo: 1 kg/m² da ottenere in 2 o più mani

Confezione: secchio in plastica da 1 kg - 5 kg - 10 kg - 20 kg

Colori: Bianco 601 - Rosso 102 - Grigio 401 - Verde 201



Bicomponenti Cementizi



DERMACEM

Impermeabilizzante liquido bicomponente a base di cementi e polimeri sintetici, colorabile

DERMACEM è un impermeabilizzante liquido bicomponente a base di cementi e polimeri sintetici in dispersione acquosa. Una volta essiccato forma un sottile film impermeabile che risulta particolarmente elastico e quindi idoneo ad assecondare i movimenti di assestamento o quelli causati dalle sollecitazioni termiche del supporto. DERMACEM è impiegato per l'impermeabilizzazione di coperture pedonabili e non, per l'impermeabilizzazione di superfici da pavimentare con ceramica (terrazzi, balconi, ecc.), per l'impermeabilizzazione di fondazioni (anche in presenza di acqua di falda) e di qualsiasi struttura che presenti una geometria anche particolarmente complessa. Inoltre Dermacem è indicato per la protezione delle costruzioni in calcestruzzo dalla penetrazione di sostanze aggressive presenti nell'atmosfera, nei terreni o nell'acqua di mare. Qualora siano prevedibili forti sollecitazioni meccaniche è necessario prevedere l'utilizzo di un'adeguata armatura di rinforzo (ACRYFELT T1, ACRYFELT MESH, ACRYMAT o ACRYNET a seconda della tipologia di supporto - consultare la *Guida alla scelta dell'Armatura* a pag. 6 o il Centro di Assistenza Tecnica T&C) da impregnare con il prodotto liquido. Per il trattamento dei giunti perimetrali, di dilatazione e di tutte le aree di raccordo tra materiali diversi o in coincidenza di riprese di getto è vivamente raccomandato l'uso di CASABAND SA o ACRYFELT BAND (bande elastiche di rinforzo).

Consumo: 2 - 2,5 kg/m² da ottenere in 2 o più mani

Confezione: secchi in plastica (A+B) 10 kg - 20 kg

Colori: Neutro (grigio scuro) colorabile in fase di miscelazione A+B con kit pigmenti DERMACEM COLOR

Rosso 102D - Grigio 401D - Verde 201D - Azzurro 316D

Nota: DERMACEM può essere prodotto già colorato come sopra per lotto minimo di n.1 bancale (720 kg)

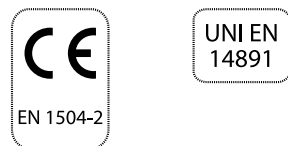

| | | |
|-----|----|-----|
| | | |
| A1 | A3 | A5 |
| | | |
| A6 | A9 | A13 |
| | | |
| A17 | | |

Bicomponenti Cementizi



DERMACEM FIBRO

Impermeabilizzante liquido bicomponente fibrorinforzato a base di cementi e polimeri sintetici, colorabile

DERMACEM FIBRO è un impermeabilizzante liquido bicomponente fibrorinforzato a base di cementi e polimeri sintetici in dispersione acquosa. La presenza di fibre sintetiche ad alto modulo all'interno della miscela consente l'utilizzo del prodotto senza bisogno di armatura di rinforzo.

DERMACEM FIBRO forma un sottile film impermeabile che una volta essiccato risulta particolarmente elastico e quindi idoneo ad assecondare i movimenti di assestamento o quelli causati dalle sollecitazioni termiche del supporto. Il prodotto può essere impiegato per l'impermeabilizzazione di piccole superfici ($\leq 30 \text{ m}^2$) quali balconi, scale, bagni, ecc. e per l'impermeabilizzazione di vasche, piscine (il prodotto è cloro-resistente) e fondazioni anche in presenza di acqua di falda. Inoltre Dermacem Fibro è idoneo per la protezione delle costruzioni in calcestruzzo dalla penetrazione di sostanze aggressive presenti nell'atmosfera, nei terreni o nell'acqua di mare. Per il trattamento dei giunti perimetrali, di dilatazione e di tutte le aree di raccordo tra materiali diversi o in coincidenza di riprese di getto è vivamente raccomandato l'uso di CASABAND SA o ACRYFELT BAND (bande elastiche di rinforzo).

Consumo: 1,8 - 2 kg/m² da ottenere in 2 o più mani

Confezione: secchi in plastica (A+B) 10 kg - 20 kg



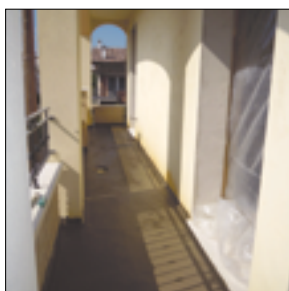

Colori: Neutro (grigio scuro) colorabile in fase di miscelazione A+B con kit di pigmenti DERMACEM COLOR Rosso 102D - Grigio 401D - Verde 201D - Azzurro 316D

Nota: DERMACEM può essere prodotto già colorato come sopra per lotto minimo di n.1 bancale (720 kg)



UNI EN
14891



| | | |
|---|---|---|
|  |  |  |
| A2 | A7 | A8 |
|  | | |
| A18 | | |

Bituminosi



DERMARUBBER

Impermeabilizzante liquido elastobituminoso in emulsione acquosa

DERMARUBBER è una guaina liquida costituita da una emulsione bituminosa elastomerizzata con speciali macromolecole che rendono il prodotto essiccato, impermeabile e particolarmente elastico. DERMARUBBER viene usato quale impermeabilizzante di superfici cementizie sia orizzontali che verticali, a vista o controterra e per ripristinare l'impermeabilità di impermeabilizzazioni bituminose deteriorate. Si suggerisce di proteggere il prodotto dalle radiazioni ultraviolette con una semplice semina di scaglia di ardesia fresco su fresco o con una verniciatura protettiva (vedi REFLEX W, REFLEX AR o DERMACOLOR). Per il trattamento di eventuali giunti perimetrali, di dilatazione e di tutte le aree di raccordo tra materiali diversi o in coincidenza di riprese di getto è vivamente raccomandato l'uso di ACRYFELT BAND (banda elastica di rinforzo).

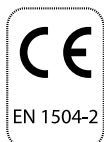

Consumo: 1,5 - 2 kg/m² da ottenere in 2 o più mani
 Confezione: secchio in plastica 5 kg - 10 kg - 20 kg
 Colori: Nero



DERMARUBBER S/P

Impermeabilizzante liquido bituminoso elastomerico antiradice a base solvente

DERMARUBBER S/P è un impermeabilizzante liquido estremamente elastico (1000%) grazie alla sua composizione in bitume in soluzione elastomerizzato con molecole speciali. Inoltre è additivato con un particolare prodotto antiradice e pertanto risulta inattaccabile dalle piante e quindi ideale per impermeabilizzare fioriere, giardini pensili, fondazioni e muri controterra. DERMARUBBER S/P viene impiegato anche per la riparazione di vecchie membrane bituminose deteriorate. Per il trattamento di eventuali lesioni del fondo, giunti perimetrali, di dilatazione e di tutte le aree di raccordo tra materiali diversi o in coincidenza di riprese di getto è vivamente raccomandato l'uso di ACRYFELT BAND (banda elastica di rinforzo). Si raccomanda di proteggere il prodotto dalle radiazioni ultraviolette con una semplice semina di scaglia di ardesia fresco su fresco o con una verniciatura protettiva (vedi REFLEX o REFLEX AR).



Consumo: 1,5 kg/m² da ottenere in 2 o più mani
 Confezione: latta di metallo 5 kg - 10 kg - 20 kg
 Colori: Nero

| | | |
|----|-----|----|
| A3 | A5 | A6 |
| A8 | A15 | |



Bituminosi



DERMARUBBER S

Pasta bituminosa a base solvente, fibrorinforzata, spatolabile per l'impermeabilizzazione ed il contemporaneo incollaggio di piastrelle su manti bituminosi

DERMARUBBER S è una pasta impermeabilizzante, elastomerica, fibrorinforzata, costituita da bitume in soluzione, con particolari macromolecole che rendono il prodotto essiccato impermeabile e particolarmente elastico. DERMARUBBER S ha una duplice funzione:

- *impermeabilizzante*: per impermeabilizzare superfici cementizie, bituminose o metalliche
- *collante*: per incollare piastrelle in orizzontale, direttamente su impermeabilizzazioni bituminose (realizzate sia con membrane prefabbricate, sia liquide), su supporti cementizi, su vecchie superfici piastrellate, ecc.

Si raccomanda di proteggere il prodotto dalle radiazioni ultraviolette con una semplice semina di scaglia di ardesia fresco su fresco o con una verniciatura protettiva (vedi REFLEX o REFLEX AR).

Consumo: - per *impermeabilizzazione*: 1 - 1,5 kg/m² distribuito in 2 o più mani

- per *incollaggio*: 1 kg/m²

Confezione: latta in metallo 5 kg - 10 kg - 20 kg

Colori: Nero



| | | |
|-----|----|-----|
| | | |
| A2 | A8 | A13 |
| | | |
| A19 | | |



DERMAFOND RB

Impermeabilizzante spatolabile autoprotetto per muri controterra e fondazioni

DERMAFOND RB è un impermeabilizzante elastico in pasta costituito da un'emulsione bituminosa inodore, da resine e speciali additivi promotori di adesione.

Il prodotto possiede elevata resistenza meccanica alla compressione, agli urti, al punzonamento ed al taglio, quindi assicura elevata protezione superficiale da possibili danneggiamenti provocati da macerie, sassi, laterizi durante la fase di rinterro delle fondazioni.

DERMAFOND RB viene solitamente impiegato per l'impermeabilizzazione di fondazioni gettate/costruite in opera e che presentano una certa irregolarità superficiale che viene livellata e regolarizzata molto meglio con un prodotto in pasta e applicato a spatola rispetto ad un prodotto liquido che deve essere applicato a rullo, pennello o spruzzo rischiando una non ottimale copertura del fondo.

Consumo: 2 - 2,5 kg/m² in 1 - 2 mani in funzione del tipo di supporto

Confezione: secchio in plastica da 20 kg

Colori: Nero



| | | |
|----|--|--|
| | | |
| A8 | | |

Poliuretanic



PORISTOP

Pasta poliuretanic turapori per rasature su sottofondi porosi o in asfalto

PORISTOP è una pasta poliuretanic di media viscosità impiegata per l'intasatura ed il livellamento dei sottofondi; la sua composizione ad altissimo residuo secco offre una perfetta sigillatura dei sottofondi rendendoli piani ed omogenei e prevenendo efficacemente la formazione di bolle nei successivi strati resinosi autolivellanti poliuretanic tipo POLYROOF.

PORISTOP può essere anche utilizzato come riempitivo di avvallamenti e depressioni del sottofondo prima della posa del successivo rivestimento in resina autolivellante.

Consumo: 1,0 - 1,5 kg/m² su superficie in asfalto in funzione della porosità del sottofondo
0,3 - 0,5 kg/m² su superfici già trattate con fondo anti-umido tipo Eporbase FU 14

Confezione: latte in metallo (A+B) 20 kg

Colori: Grigio



POLYROOF MONO

Guaina liquida poliuretanic, monocomponente

POLYROOF MONO è una guaina liquida poliuretanic monocomponente, autolivellante e pronta all'uso. Il prodotto, reagendo con l'umidità dell'aria, forma una volta indurito una guaina continua (senza giunti), elastica e calpestabile. Può essere quindi utilizzata per impermeabilizzare balconi, terrazzi, coperture anche con geometrie complesse. POLYROOF MONO resiste ai ristagni d'acqua ed ha una buona resistenza ai raggi UV (la sua natura aromatica può causare un lieve viraggio del colore senza compromettere le caratteristiche tecniche). Una volta indurito può comunque essere verniciato con Polytop per ottenere un'elevata resa estetica e per una persistente resistenza ai raggi UV.

POLYROOF MONO può essere direttamente piastrellabile previo spolvero di quarzo sull'ultima mano di prodotto. Il prodotto può essere fornito anche nella versione Tixo per applicazioni in verticale (POLYROOF MONO TIXO).

Consumo: il consumo raccomandato per ogni mano è di 1 kg/m² per un totale di 2 kg/m²

Confezione: latta in metallo 5 kg - 25 kg

Colori: Grigio, altri su richiesta per quantitativi minimi di 500 kg

| | | |
|----|----|-----|
| | | |
| A1 | A3 | A5 |
| | | |
| A6 | A9 | A13 |

Poliuretanic

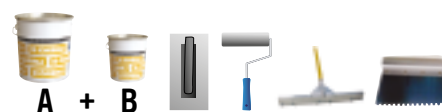

| | | |
|-----|----|----|
| | | |
| A1 | A3 | A5 |
| | | |
| A17 | | |

POLYROOF

Impermeabilizzante liquido poliuretano bicomponente autolivellante o tixotropico carrabile

POLYROOF è un impermeabilizzante liquido poliuretano bicomponente, autolivellante o tixotropico privo di solventi, ottenuto dalla reazione in situ tra un poliolo e un isocianato. Il prodotto risulta particolarmente elastico e quindi idoneo ad assecondare i movimenti di assestamento e quelli causati dalle sollecitazioni termiche e meccaniche dei sottofondi. POLYROOF viene impiegato come impermeabilizzante e pavimentazione a finire su sottofondi in cemento o asfalto e può essere utilizzato anche per realizzare ripristini non demolitivi su superfici rivestite da pavimentazione ceramica o similare. Il prodotto, infatti, oltre ad essere impermeabile, ha un'elevata resistenza meccanica e a trazione che, affiancate all'ottima resa estetica, rendono il POLYROOF una vera e propria pavimentazione impermeabile idonea a pedonabilità e carrabilità pesanti. POLYROOF può essere richiesto anche in versione tixotropica per applicazioni a rullo o spatola su superfici verticali o in pendenza.

Consumo: 2 kg/m² per uno spessore di 1,5 mm
 Confezione: latte in metallo (A+B) 20 kg
 Colori: Grigio P401; altri su richiesta per quantitativi minimi



+ accelerante



POLYROOF X200

Resina poliuretano monocomponente, igroindurente, idroespandente da iniezione

POLYROOF X200 è una schiuma poliuretano utilizzata principalmente per operazioni di impermeabilizzazione, riempimento di cavità anche con l'utilizzo di macchine per iniezione. Reagendo con l'acqua contenuta nell'ambiente, il prodotto forma una schiuma compatta, con buone resistenze meccaniche eccellente stabilità chimica e buona adesione su tutti i supporti. Le caratteristiche meccaniche del prodotto indurito dipendono dal grado di compattezza del supporto trattato e dal volume complessivo delle cavità riempite. La reazione del POLYROOF X200 può essere velocizzata tramite l'apposito accelerante denominato POLYROOF X200 A. Se lasciato a vista il prodotto va protetto dai raggi UV.

Consumo: dipende dal tipo di intervento da realizzare. Effettuare dei test preventivi per calcolare la quantità necessaria.

Applicazione: strumentazione per iniezione

Confezione: latta in metallo + flacone (A+B)

- Polyroof X200 = 20 Kg

- Polyroof X200 A (Accelerante) = 1 Kg

Colori: Neutro



Poliuretanic



POLYROOF P2000

Coating impermeabilizzante a base di poliurea

POLYROOF P2000 è un prodotto bicomponente a base di poliammine e isocianati privo di plastificanti, cariche minerali e solventi (VOC 0).

Il prodotto viene applicato tramite speciali pompe Bi-mixer Hot-Spray ed in pochi secondi forma una pellicola che si adatta perfettamente al sottofondo; POLYROOF P2000, una volta completato l'indurimento, offre ottima elasticità, assenza di giunzioni, ottime caratteristiche meccaniche e chimiche. La membrana inoltre è anche antiradice. Grazie a queste caratteristiche POLYROOF P2000 può essere utilizzato sopra la gran parte dei supporti (anche a geometria complessa), previa idonea preparazione, grazie alla sua elevata capacità di adesione ed inoltre essendo resistente ai raggi UV può essere lasciato a vista. Trova impiego per l'impermeabilizzazione di tetti, solai, giardini pensili, muri controterra, piscine, superfici carrabili, protezione di strutture in cemento, lamiera, acciaio, legno ecc.

Consumo: si raccomanda di ottenere lo spessore necessario in un'unica mano applicando il prodotto senza fermarsi in più passaggi.

Applicazione: Bi-mixer Hot-Spray

Confezione: fusti in metallo

- Polyroof P2000 componente A = 188 kg
- Polyroof P2000 componente B = 208 kg

Colori: Neutro; altri su richiesta



RAINPROOF



| | | |
|---|--|--|
|  | | |
| A2 | | |

Impermeabilizzante poliuretanic bicomponente trasparente per terrazzi, balconi e docce. Rivestimento antiscivolo trasparente

RAINPROOF è un impermeabilizzante liquido trasparente costituito da resine poliuretanic alifatiche altamente resistente ai raggi UV. Il prodotto trova impiego nel ripristino dell'impermeabilità di superfici orizzontali (terrazzi e balconi già pavimentati con ceramica) e verticali (pareti di docce, ecc.).

Si suggerisce di utilizzare RAINPROOF su superfici che non presentino importanti cavillature o fughe sgretolate; in tali casi ripristinare adeguatamente il fondo prima dell'applicazione del prodotto o, se questo non fosse possibile, orientarsi in alternativa verso un prodotto con forti caratteristiche di penetrazione tipo SILVISOL.

RAINPROOF dona alla superficie un effetto brillante. Se caricato con Additivo AS il prodotto può essere utilizzato come rivestimento trasparente antiscivolo.

Consumo: 0,15 - 0,30 lt/m² in funzione della porosità del supporto

Confezioni: latte in metallo (A+B) 1 lt - 4 lt - 10 lt

Colori: Trasparente

Silossanici



| | | |
|----|-----|--|
| | | |
| A2 | A16 | |

SILVISOL

Idrorepellente a base solvente con effetto perlante per superfici verticali e orizzontali

SILVISOL è un idrorepellente a base di resine silossaniche in soluzione solvente. La composizione a basso peso molecolare assicura eccellenti proprietà penetranti, una eccezionale riduzione dell'assorbimento di acqua e il mantenimento della traspirabilità dei materiali.

SILVISOL viene impiegato per la protezione dall'acqua di intonaci, superfici in cemento, calcestruzzo, murature faccia a vista, ecc. Il prodotto può essere utilizzato anche in orizzontale e su superfici piastrellate. Non altera in alcun modo il colore e la tonalità del fondo.

Consumo: ca. 0,25 lt/m² per supporti poco porosi
Confezioni: latta in metallo da 1 lt - 4 lt - 10 lt - 20 lt
Colori: Trasparente



| | | |
|-----|--|--|
| | | |
| A20 | | |

SILOFOND

Impermeabilizzante a base di resine silossaniche per iniezione/taglio chimico

SILOFOND è un impermeabilizzante, a base solvente, costituito da resine silossaniche che viene impiegato nel trattamento delle murature umide interessate da risalita capillare. Il prodotto può essere applicato mediante un apposito kit di iniezione per caduta o tramite delle pompe a pressione che iniettano l'impermeabilizzante direttamente all'interno della muratura affetta da umidità.

SILOFOND, una volta essiccato, crea una barriera chimica che impedisce la risalita di umidità capillare evitando possibili distaccamenti di intonaci e finiture dovuti all'affioramento dei sali contenuti nella muratura. Il prodotto non modifica l'aspetto esteriore della parte trattata ed è formulato con solventi deodorizzati quindi a bassa emissione di odori.

Consumo: 0,1 – 0,15 lt/ml (metro lineare) per ogni cm di spessore della parete, in funzione della porosità del supporto.
Confezione: latta in metallo da 20 lt
Colori: Trasparente

ARMATURE DI RINFORZO BANDE DI RINFORZO ACCESSORI

Armature

pg 38-39

Bande

pg 40-41

Accessori

pg 42

Armature di rinforzo



ACRYFELT T1

Tessuto non tessuto di poliestere termofissato su un lato

ACRYFELT T1 è un tessuto non tessuto di poliestere da fiocco, di colore bianco e del peso di 60 gr/m², fissato su un lato tramite processo di termofissazione, senza l'utilizzo di leganti o collanti chimici. Ideale come armatura di rinforzo per migliorare la resistenza meccanica degli impermeabilizzanti liquidi siano essi sintetici, cementizi, bituminosi o poliuretanic.

ACRYFELT T1 viene solitamente posato in sistema sandwich pertanto si raccomanda di effettuare un'adeguata impregnazione del tessuto al fine di garantirne la perfetta adesione al fondo e la totale impermeabilità. Mantenere sovrapposizioni di almeno 5-10 cm tra teli adiacenti.

Confezione: rotolo
Grammatura: 60 gr/m²
Dimensioni rotolo: m 1x100

| ARMATURA | CAMPI DI UTILIZZO |
|--|---|
| ACRYFELT T1 | B1: Superfici esistenti su cui effettuare ripristini non demolitivi |
| <i>Per la guida completa alla scelta delle armature consultare la tabella a pag. 6</i> | |

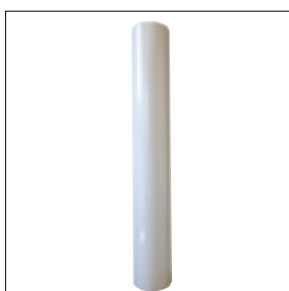

ACRYFELT MESH

Armatura di rinforzo in PA con struttura a nido d'ape

ACRYFELT MESH è un'armatura di rinforzo alcalo-resistente in PA con una particolare struttura a nido d'ape che consente una facile impregnazione del retino, un'elevata resistenza ai carichi longitudinali e trasversali ed una buona elasticità ai carichi diagonali. ACRYFELT MESH può essere utilizzata in combinazione con impermeabilizzanti liquidi di varia natura (sintetici, cementizi, poliuretanic e bituminosi). Si raccomanda di ottenere una completa copertura dell'armatura con il prodotto impermeabilizzante utilizzato e di mantenere almeno 5-10 cm di sovrapposizione tra teli adiacenti.

Confezione: rotolo
Grammatura: 60 gr/m²
Dimensioni rotolo: m 1x50

| ARMATURA | CAMPI DI UTILIZZO |
|--|---|
| ACRYFELT MESH | B1: Superfici esistenti su cui effettuare ripristini non demolitivi |
| | B2 - Nuove superfici adeguatamente ripartite da giunti di dilatazione |
| <i>Per la guida completa alla scelta delle armature consultare la tabella a pag. 6</i> | |

Armature di rinforzo



ACRYMAT

Armatura in mat di vetro

ACRYMAT è un mat di fili di vetro molto fini tenuti insieme da un legante in polvere ad alta solubilità in stirene. Il filo di base è dotato di un'apprettatura che contiene un agente di pontaggio silano. ACRYMAT viene utilizzato come armatura di rinforzo per impermeabilizzanti liquidi di varia natura (sintetici, cementizi, poliuretanic, bituminosi, ecc.) ed è particolarmente indicato per il rinforzo di superfici a geometria complessa o soggette a carrabilità.

Confezione: rotolo
Grammatura: 225 gr/m²
Peso rotolo: 14 kg (area coperta 63 m²)



| ARMATURA | CAMPI DI UTILIZZO |
|----------|---|
| ACRYMAT | B4 - Superfici carrabili |
| | B5 - Geometrie complesse adeguatamente ripartite da giunti di dilatazione |

Per la guida completa alla scelta delle armature consultare la tabella a pag. 6



ACRYNET

Armatura di rinforzo in fibra di vetro apprettata con un protettivo antialcalino

ACRYNET è un'armatura di rinforzo in fibra di vetro trattata con appretto antialcalino. È impiegata come armatura nelle impermeabilizzazioni realizzate con sistemi cementizi, sintetici, epossidici, poliuretanic o bituminosi per evitare la formazione di fessurazioni dovute ai micro-movimenti del supporto.

Confezione: rotolo
Grammatura: 64 gr/m²
Dimensioni rotolo: m 1x50

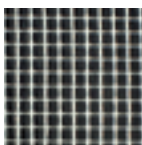

| ARMATURA | CAMPI DI UTILIZZO |
|----------|---|
| ACRYNET | B2 - Nuove superfici adeguatamente ripartite da giunti di dilatazione |

Per la guida completa alla scelta delle armature consultare la tabella a pag. 6

Bande di rinforzo

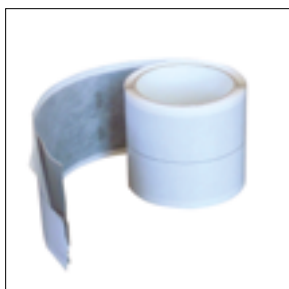

CASABAND SA

Banda elastica autoadesiva in gomma butilica e TNT

CASABAND SA è una banda autoadesiva in gomma butilica che offre, da un lato, un'ottima adesione su supporti in calcestruzzo, cartongesso, marmo e dall'altro una superficie grezza e assorbente su cui poter applicare l'impermeabilizzante liquido prescelto.

La banda CASABAND SA è adatta ad integrare la maggior parte dei sistemi impermeabilizzanti liquidi (sintetici, cementizi, poliuretanic e bituminosi) e viene utilizzata come armatura elastica di rinforzo nell'impermeabilizzazione dei raccordi pavimento-parete e dei giunti di dilatazione presenti su terrazze, balconi, piscine, bagni, ecc.

Confezione: rotolo - scatole da 8 rotoli
Spessore: 1,0 mm
Dimensioni rotolo: altezza cm 8, lunghezza m 15

| ARMATURA | CAMPI DI UTILIZZO |
|---|--|
| CASABAND SA | B3 - Giunti perimetrali e di dilatazione - impermeabilizzazioni civili |
| <i>Per la guida completa alla scelta delle armature consultare la tabella a pag.6</i> | |

Bande di rinforzo



ACRYFELT BAND

Banda in tessuto non tessuto per giunti perimetrali e di dilatazione

ACRYFELT BAND è un tessuto non tessuto di poliestere da fiocco, agugliato e termofissato, senza l'aggiunta di collanti chimici dal peso di 130 gr/m².

ACRYFELT BAND viene utilizzato nelle impermeabilizzazioni come armatura di rinforzo per giunti perimetrali e di dilatazione poiché ha un'ottima resistenza meccanica e un'elevata elasticità; adatta a integrare la maggior parte dei sistemi di impermeabilizzazione liquida (bituminosi, cementizi, sintetici, poliuretanic, ecc.), la sua applicazione deve avvenire assicurando un'adeguata impregnazione con il prodotto liquido utilizzato così da formare un corpo unico con esso.

Confezione: rotolo

Dimensioni rotolo: altezza cm 25, lunghezza m 10 - 50

| ARMATURA | CAMPI DI UTILIZZO |
|---|--|
| ACRYFELT BAND | B3 - Giunti perimetrali e di dilatazione - coperture industriali |
| | B4 - Superfici carrabili |
| <i>Per la guida completa alla scelta delle armature consultare la tabella a pag.6</i> | |

Accessori



TECHNOSEAL PU 600

Sigillante poliuretano monocomponente ad alto modulo elastico

TECHNOSEAL PU 600 è un sigillante poliuretano monocomponente tixotropico ad elevato modulo elastico. È particolarmente indicato per la sigillatura di giunti di contrazione e cavillature nelle pavimentazioni in calcestruzzo, per la realizzazione di raccordi pavimento-parete, per la realizzazione in opera di guarnizioni impermeabili e per il fissaggio impermeabile di pilette e pluviali. Presenta un'ottima adesione su gran parte dei supporti utilizzati in edilizia ed è sovraverniciabile quindi si integra perfettamente con tutti i sistemi di impermeabilizzazione e pavimentazione T&C.

Confezione: - Unipack da 600 ml in scatola da 20 pezzi
- Cartuccia da 310 ml in scatola da 25 pezzi

Colore: Grigio



PRIMER COADIUVANTI DI ADESIONE BARRIERA AL VAPORE

Primer e Coadiuvanti di Adesione

pg 44-47

Barriera al vapore

pg 48

Primer - Coadiuvanti di Adesione



ACRYBASE

Primer sintetico in emulsione acquosa per superfici pre-trattate con resina sintetica

ACRYBASE è un promotore di adesione a base di resine sintetiche in emulsione acquosa. Viene impiegato prima dell'applicazione di impermeabilizzanti sintetici applicati sopra manti sintetici già esistenti. ACRYBASE, opportunamente diluito con acqua, possiede un elevato potere penetrante e consolidante su supporti porosi quali cemento, laterizi, ecc.

Consumo: 0,2 lt/m² in funzione del potere assorbente del supporto
Confezione: secchio in plastica da 16 lt
Colori: Trasparente



ACRYBASE S

Primer sintetico a base solvente per superfici bituminose, metalliche o non assorbenti

ACRYBASE S è un promotore di adesione a base solvente per prodotti sintetici o similari. Viene solitamente impiegato come primer su membrane bituminose e superfici metalliche per prepararle all'adesione di sistemi impermeabilizzanti sintetici o cementizi quali ACRYROOF PLUS e DERMACEM.

Consumo: 0,10 lt/m² per supporti non porosi
0,15 lt/m² per supporti poco porosi
0,22 lt/m² per supporti cementizi

Confezioni: latta in metallo da 5 lt - 10 lt
Colori: Trasparente



| | | |
|---|--|--|
|  | | |
| A11 | | |

Primer - Coadiuvanti di Adesione

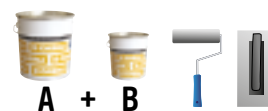

EPOBASE

Primer e legante epossidico bicomponente privo di solventi

EPOBASE è un promotore di adesione bicomponente, privo di solventi, a base di resine epossidiche, ideale come fondo di aggancio per sistemi resinosi poliuretanicici ed epossidici. Viene impiegato solitamente su superfici cementizie molto o poco porose, sia come primer che come legante di inerti quarziferi nella preparazione di malte sintetiche. EPOBASE può essere diluito ed impiegato come primer a penetrazione su sottofondi cementizi da resinare oppure, utilizzato tal quale, come resina da inghisaggio strutturale di ferri di armatura.

Consumo: - come *primer* 0,5 kg/m² in miscela 1:1 con sabbia di quarzo di granulometria 0,1-0,3 mm
- come *legante* per malte epossidiche contattare il Centro di Assistenza Tecnica T&C

Confezione: latte in metallo (A+B) 20 kg

Colori: Neutro



EPOBASE A

Consolidante antipolvere e primer epossidico bicomponente a base acquosa per superfici in cemento

EPOBASE A è un prodotto a base di resine epossidiche in emulsione acquosa e viene impiegato come consolidante antipolvere per superfici cementizie e come promotore di adesione per successivi rivestimenti e vernici poliuretanicche, epossidiche ed sintetiche.

Consumo: 0,20 lt/m² in funzione del potere assorbente del supporto

Confezione: secchio in plastica + latta in metallo (A+B) 10 lt - 16 lt

Colori: Trasparente



| | | |
|---|--|--|
|  | | |
| A14 | | |

Primer - Coadiuvanti di Adesione



EPOBASE S

Consolidante antipolvere e primer epossidico bicomponente a base solvente per superfici in cemento

EPOBASE S è un prodotto costituito da resine epossidiche a base solvente e viene impiegato come consolidante antipolvere per superfici cementizie elicotterate e poco assorbenti e come promotore di adesione per successivi rivestimenti e vernici poliuretatiche, epossidiche ed sintetiche.

Consumo: 0,20 - 0,40 lt/m² in funzione del potere assorbente del supporto
Confezioni: latte in metallo (A+B) 10 lt - 18 lt
Colori: Trasparente



HARDER AR

Consolidante antipolvere ad alta penetrazione a base di resine poliuretatiche resistenti ai raggi UV



HARDER AR è un prodotto a base solvente costituito da resine poliuretatiche bicomponenti. Altamente penetrante, favorisce il consolidamento e la resistenza meccanica di pavimentazioni in cemento soggette al traffico di mezzi pesanti (camion, carrelli elevatori, ecc.), diminuendo, nel contempo, la polverosità superficiale.

HARDER AR è idoneo all'utilizzo su pavimentazioni industriali in calcestruzzo e su sottofondi cementizi in genere. Il prodotto è resistente ai raggi UV, pertanto può essere applicato anche su superfici direttamente esposte agli agenti atmosferici (aree di sosta, parcheggi in copertura, piazzali, ecc).

HARDER AR può essere utilizzato anche come finitura trasparente protettiva lucida ad elevata pulibilità per cicli di resinatura estetica per interni o esterni. Disponibile, su richiesta, anche in versione opaca.

Consumo: 0,2 - 0,3 lt/m² in funzione del potere assorbente del supporto
Confezioni: latte in metallo (A+B) 10 lt - 18 lt
Colori: Trasparente lucido, trasparente opaco (vedi additivo opacizzante a pag. 61)



| | | |
|---|---|--|
|  |  | |
| A14 | A17 | |

Primer - Coadiuvanti di Adesione

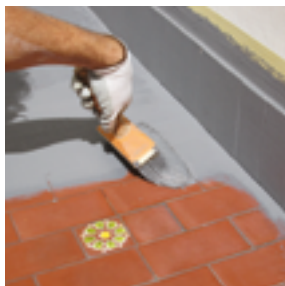

MULTIFIXO 100

Primer coadiuvante di adesione monocomponente per intonaci, malte, rasanti, finiture, resine ed impermeabilizzanti liquidi

MULTIFIXO 100 è un prodotto a base di resine sintetiche in emulsione acquosa e sabbie selezionate che funge da coadiuvante di adesione per intonaci, malte, rasanti finiture, resine ed impermeabilizzanti liquidi che devono essere applicati su supporti lisci e poco assorbenti come ad esempio CLS trattato con disarmante, clinker, ceramica, legno, metallo, cartongesso, gesso, pannelli isolanti, mattoni, laterizi, gasbeton, policarbonato, vetroresina, ecc.

MULTIFIXO 100 è un ottimo coadiuvante di adesione su pavimentazioni in ceramica e grazie alla sua speciale formulazione che lo rende resistente al contatto prolungato con acqua e umidità, risulta anche un ottimo primer di ancoraggio per la successiva applicazione dei sistemi impermeabilizzanti liquidi a base acqua quali DERMACEM, ACRYROOF e ACRYROOF PLUS, rendendo molto più semplice e rapida la preparazione del piano di posa e garantendo, allo stesso tempo, una perfetta adesione al fondo dell'intero sistema impermeabilizzante.

Consumo: 0,2 - 0,3 kg/m² in un'unica mano in funzione della rugosità del sottofondo

Confezioni: secchio in plastica 1 kg - 5 kg - 10 kg - 20 kg

Colori: Grigio



CALSINT

Legante per calcestruzzo sintetico ed inghisaggi

CALSINT è un formulato a base di resine epossidiche, bicomponente, privo di solventi. Viene utilizzato principalmente per la realizzazione di massetti sintetici in combinazione con sabbie di quarzo, o inerti di varia natura, per poi ricevere un successivo trattamento con resine poliuretatiche o epossidiche nelle pavimentazioni industriali. Grazie alla sua formulazione molto fluida CALSINT viene impiegato anche per realizzare inghisaggi chimici di barre di ferro nel calcestruzzo per le riprese di getto. CALSINT ha un'ottima adesione sul cemento, offre stabilità e proprietà meccaniche elevate all'inghisaggio.

Consumo: dipende dalla granulometria degli inerti utilizzati e dallo spessore che si vuole realizzare; per il calcolo effettuare test preventivi

Confezioni: latte in metallo (A+B) 1 lt - 4 lt

Colori: Neutro



Barriera al Vapore

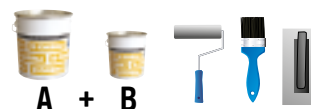

EPOBASE FU 14

Primer bicomponente epossidico per fondi umidi e riprese di getto

EPOBASE FU 14 è un primer bicomponente a base di speciali resine epossidiche; viene impiegato come mano di aggancio e barriera anti-umido su supporti cementizi anche in condizioni di forte umidità (ad esempio calcestruzzo posato in opera da soli 7 – 10 gg.).

EPOBASE FU14 ha inoltre ottime proprietà di resistenza alla spinta negativa e costituisce un ottimo ponte di adesione per sistemi impermeabilizzanti liquidi e per pavimentazioni ad uso sportivo e industriale.

Epobase FU 14 è ideale per la realizzazione di riprese di getto monolitiche tra calcestruzzo fresco e calcestruzzo indurito.

Consumo: 0,35 kg/m²
Confezioni: latte in metallo (A+B) 5 kg - 10 kg
Colori: Trasparente



| | | |
|--|--|--|
|  | | |
| A10 | | |



EPOCON 312 TIXO

Rivestimento epossi-cementizio tricomponente in dispersione acquosa per fondi umidi e pavimenti estetici spatolati

EPOCON 312 TIXO è un rivestimento/primer tixotropico a base epossicementizia costituito da tre componenti, formulato per la rasatura ed il livellamento di supporti cementizi anche con presenza di umidità.

EPOCON 312 TIXO ha ottime proprietà di adesione su tutti i materiali da costruzione usati in edilizia e su tutte le strutture in calcestruzzo, pavimenti e pareti, anche se privi di barriera al vapore.

È sovraverniciabile con qualsiasi ciclo di resine epossidiche, cementizie e sintetiche a basso, medio ed alto spessore. Il prodotto può essere utilizzato anche come impermeabilizzante resistente alla spinta negativa (fosse ascensore, ecc.) o positiva (vasche, piscine in CLS, ecc).

EPOCON 312 TIXO è inoltre ideale per la realizzazione di pavimentazioni estetiche spatolate per ambienti interni (bagni, cucine, ecc). Per questa tipologia di applicazioni si suggerisce di contattare il Centro di Assistenza Tecnica T&C per la definizione del ciclo di posa più adeguato alle specifiche esigenze richieste.

Consumo: 1,2 kg/m² dato a rasare in 2 mani successive
Confezioni: secchi in plastica (A+B+C) 16 kg
Colori: Bianco



| | | |
|---|--|--|
|  | | |
| A10 | | |

PAVIMENTI INDUSTRIALI

Rivestimenti e finiture

pg 50-51

Collanti

pg 52

Rivestimenti e Finiture



TECHNOFLOOR 134 PSL

Rivestimento poliuretano bicomponente autolivellante di media elasticità, privo di solventi per la realizzazione di pavimentazioni industriali.

TECHNOFLOOR 134 PSL è un prodotto a base di resine poliuretaniche, bicomponente, autolivellante, di media elasticità, ottenuto dalla realizzazione in sito tra un poliolo ed un poliisocianato, privo di solventi. Il prodotto viene impiegato per la realizzazione di pavimentazioni industriali.

Disponibile anche in versione tixotropica.

TECHNOFLOOR 134 PSL presenta un'alta resistenza meccanica, non subisce ritiri durante l'indurimento e mantiene le sue caratteristiche iniziali inalterate nel tempo.

Consumo: ca. 1,5 kg/m² per mm di spessore

Confezioni: latte in metallo (A+B) 20 kg

Colori: Grigio 402. Altri colori disponibili su richiesta e per quantitativi minimi di 500 kg



TECHNOFLOOR 138 EPR

Rivestimento epossidico bicomponente, autolivellante o tixotropico, privo di solventi, ad elevata resistenza chimica per la realizzazione di pavimenti industriali

TECHNOFLOOR 138 EPR è un prodotto bicomponente, a base di resine epossidiche, privo di solventi. Il prodotto viene impiegato nella realizzazione di rivestimenti per calcestruzzo sottoposto ad aggressione chimica in generale ed in particolare a quella dell'acido lattico, per cui è particolarmente indicato per caseifici ed industrie del settore alimentare.

TECHNOFLOOR 138 EPR presenta un'elevata resistenza meccanica, non subisce ritiri durante l'indurimento e mantiene le sue caratteristiche iniziali inalterate nel tempo.

Consumo: ca. 1,45 Kg/m² per mm di spessore

Confezioni: latte in metallo (A+B) 20 kg

Colori: Grigio 402 e Neutro. Altri colori disponibili su richiesta e per quantitativi minimi di 500 kg

Rivestimenti e Finiture



TECHNOFLOOR PROTEX

Finitura colorata bicomponente, a base di resine epossidiche al solvente

TECHNOFLOOR PROTEX è una finitura epossidica bicomponente al solvente, colorata, utilizzata per proteggere dalle radiazioni ultraviolette e per incrementare le resistenze meccaniche e chimiche di rivestimenti resinosi realizzati con TECHNOFLOOR 134 PSL o TECHNOFLOOR 138 EPR. Data l'elevata resistenza all'abrasione, può essere impiegata come verniciatura a film sottile di superfici in calcestruzzo sia interne che esterne opportunamente primerizzate con EPOBASE A, EPOBASE FU 14 o EPOCON 312 TIXO in funzione delle condizioni del sottofondo e della presenza o meno di umidità nel supporto.

Consumo: 0,4 kg/m² da ottenere in 2 mani
 Confezioni latte in metallo (A+B) 20 kg
 Colori: Bianco P601 - Rosso P102 - Grigio P401
 Altri colori disponibili su richiesta e per quantitativi minimi di 500 kg

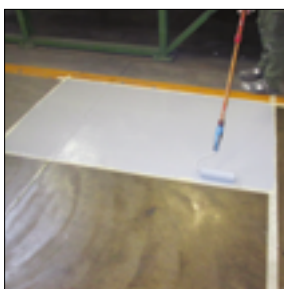

TECHNOFLOOR PROTEX 138 EPR

Finitura colorata bicomponente, a base di resine epossidiche al solvente ad elevata resistenza chimica

TECHNOFLOOR PROTEX 138 EPR è una finitura epossidica bicomponente ad alto contenuto in solidi, colorata, utilizzata per proteggere dalle radiazioni ultraviolette e per incrementare le resistenze meccaniche e chimiche di rivestimenti resinosi realizzati con TECHNOFLOOR 134 PSL o TECHNOFLOOR 138 EPR. Data l'elevata resistenza all'abrasione, può essere impiegata come verniciatura a film sottile di superfici in calcestruzzo sia interne che esterne opportunamente primerizzate con EPOBASE A, EPOBASE FU 14 o EPOCON 312 TIXO in funzione delle condizioni del sottofondo e della presenza o meno di umidità nel supporto. Il prodotto presenta una elevata resistenza all'aggressione chimica, soprattutto a quella dell'acido lattico ed è quindi particolarmente indicato per i caseifici.

Consumo: 0,4 kg/m² da ottenere in 2 mani
 Confezioni latte in metallo (A+B) 20 kg
 Colori: Bianco P601 - Rosso P102 - Grigio P401; altri colori disponibili su richiesta per quantitativi minimi di 300 kg



Collanti

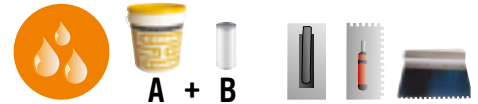

PASTEDIL EP 11

Stucco/collante epossi-poliuretano bicomponente polivalente

PASTEDIL EP 11 è un materiale epossi-poliuretano bicomponente idoneo per molteplici usi in campo edile. Il prodotto può essere utilizzato come collante per manti prefabbricati in PVC o TPO da posare direttamente su fondi cementizi, per accoppiare elementi con scarse porosità o anche completamente lisci (superfici metalliche, legno, parquet, ecc.) e può essere utilizzato anche come stucco per ripristinare lesioni su pavimentazioni industriali o come elemento riempitivo e livellante in presenza di piccoli avvallamenti. Grazie alla sua tecnologia bicomponente PASTEDIL EP 11 offre un incollaggio tenace e sicuro e può essere utilizzato anche su sottofondi affetti da umidità di risalita.

Per accentuare la capacità di riempimento e di stuccatura del prodotto è possibile aggiungere a PASTEDIL EP 11 fino al 35% (in peso) di sabbia di quarzo 0,1 – 0,3 mm (si consiglia comunque di effettuare prove orientative per verificare che la lavorabilità del materiale caricato sia effettivamente adeguata alle necessità richieste). Il prodotto può essere usato per accoppiare ed incollare pannelli isolanti in poliuretano ed è idoneo al contatto con i polistireni.

Consumo: il consumo varia in base al tipo di materiali da stuccare/incollare:

- come stucco: a seconda dell'entità delle lesioni da stuccare.
- come collante: circa 0,6 kg/m² da verificare a seconda della tipologia di supporto

Confezioni: secchio in plastica + flacone di catalizzatore (A+B) 12 kg

Colori: Grigio



RIVESTIMENTI FINITURE

Vernici e rivestimenti protettivi

pg 50-58

Vernici e rivestimenti protettivi



DERMACOLOR

Vernice protettiva colorata in emulsione acquosa per membrane bituminose

DERMACOLOR è una pittura costituita da resine sintetiche in soluzione acquosa a plastificazione interna. DERMACOLOR viene impiegato per la protezione dai raggi UV dei manti impermeabili realizzati con membrane prefabbricate e dei sistemi fluidi a caldo (bitume ossidato) o a freddo (guaine liquide bituminose). Il prodotto può essere anche utilizzato per la protezione del poliuretano espanso e come finitura colorata dei sistemi impermeabilizzanti liquidi DERMACEM e ACRYROOF PLUS.



Consumo: 0,4 kg/m²

Confezioni: secchio in plastica 20 kg

Colori: Bianco 601 - Rosso 102 - Grigio 401 - Verde 201

| | | |
|-----|--|--|
| | | |
| A12 | | |



DERMACOLOR COOL ROOF

Vernice protettiva in emulsione acquosa ad alta riflettanza per membrane bituminose e superfici metalliche

DERMACOLOR COOL ROOF è una pittura bianca altamente riflettente a base di resine sintetiche in emulsione acquosa, che, grazie ad una formulazione contenente speciali microsferiche di vetro, viene usata per proteggere dai raggi UV le membrane impermeabilizzanti bitume-polimero, abbassandone in misura significativa la temperatura superficiale (fino a 40°C rispetto ad una membrana nera). In tal modo si attenua il fenomeno delle isole di calore urbane, consentendo inoltre una minore degradazione dei sistemi impermeabili direttamente esposti in copertura ed un notevole risparmio energetico dovuto al minor utilizzo dei sistemi di climatizzazione degli edifici. DERMACOLOR COOL ROOF è stato testato per rilevare il suo Indice di riflessione solare (SRI)* che ha raggiunto l'ottimo risultato di **103,5** (rapporto di prova n° 313875 dell'Istituto Giordano emesso il 05/03/2017).

L'indice SRI è un valore che indica la capacità di un materiale di riflettere i raggi ultravioletti e più questo è alto, maggiori sono i raggi solari riemessi dal materiale e quindi minore il calore accumulato e trasmesso agli ambienti sottostanti; Test effettuato su membrana bitume polimero Casali DERMABIT®. DERMACOLOR COOL ROOF può essere inoltre utilizzato per la protezione del poliuretano espanso e come finitura ultra-riflettente protettiva dei sistemi impermeabilizzanti liquidi DERMACEM, ACRYROOF PLUS e ACRYROOF PLUS.

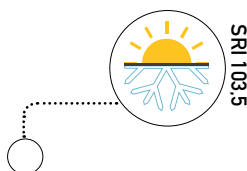

Consumo: 0,4 kg/m² per una membrana sabbata

0,6 kg/m² per una ardesiata

Confezioni: secchio in plastica 16 kg

Colori: Bianco 601

*) SRI: Solar Reflection Index - Indice di Riflessione Solare

| | | |
|-----|--|--|
| | | |
| A12 | | |

Vernici e rivestimenti protettivi



POLYTOP

Finitura poliuretanica carrabile antigraffio a base solvente per sistemi resinosi poliuretanic ed epossidici

POLYTOP è una pittura bicomponente costituita da resine poliuretaniche alifatiche a base solvente che rendono il prodotto altamente resistente agli UV, all'usura e agli agenti chimici come oli, grassi e idrocarburi. POLYTOP viene impiegato come vernice colorata protettiva antiabrasione, anti-graffio e come schermatura ai raggi UV di impermeabilizzazioni e/o pavimentazioni (industriali, commerciali, estetiche, ecc.), realizzate con resine poliuretaniche o epossidiche. Il prodotto, previo utilizzo di adeguato primer di fondo, può inoltre essere applicato come semplice finitura protettiva antigraffio e/o estetica anche su superfici ceramiche, metalliche o cementizie (si suggerisce di contattare il Centro di Assistenza T&C per la definizione del ciclo di posa più adeguato alle specifiche esigenze richieste). La superficie verniciata con POLYTOP si presenta continua e priva di fughe e pertanto è perfettamente pulibile ed igienica, l'ideale per bagni pubblici o comunque soggetti ad utilizzo intenso (palestre, ecc.), cucine, uffici, ambienti di lavoro, ecc. POLYTOP, su richiesta, può essere fornito in versione AS (antiscivolo) e in questo caso va caricato in fase di miscelazione con l'ADDITIVO AS che conferisce al prodotto essiccato un buon grip anche in presenza di umidità superficiale. La carica aggiunta nel POLYTOP ne esalta le proprietà antiscivolo ma allo stesso tempo non limita la pulibilità della superficie trattata.

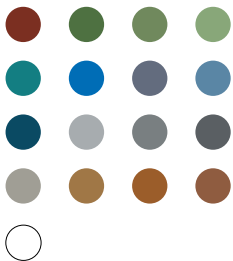

| | | |
|----|-----|-----|
| | | |
| A1 | A12 | A17 |

Consumo: 0,2 kg/m² su superfici lisce da 0,3 a 0,5 kg/m² su superfici ruvide o seminate con sabbia di quarzo

Confezioni: latte in metallo (A+B) 5 kg - 10 kg

Colori: Bianco P601 - Grigio Argento P401 - Grigio Ferro P409 - Grigio Pietra P410 - Rosso Ossido P102 - Verde Pallido P209 gestiti a stock e disponibili pronta consegna (per la gamma completa vedi pag. 22)



POLYTOP W

Finitura poliuretanica bicomponente colorata in emulsione acquosa

POLYTOP W è una finitura colorata in emulsione acquosa, a base di resine poliuretaniche, ideale per la protezione superficiale di impermeabilizzazioni realizzate con il sistema POLYROOF, di superfici in cemento, ecc. Grazie alla sua formulazione POLYTOP W è altamente resistente all'abrasione, all'aggressione di acidi deboli rendendolo ideale anche per la protezione di pavimentazioni industriali in calcestruzzo con traffico di mezzi pesanti come muletti ecc. Il prodotto, previo utilizzo di adeguato primer di fondo, può inoltre essere applicato come semplice finitura protettiva antigraffio e/o estetica anche su superfici ceramiche, metalliche o cementizie (si suggerisce di contattare il Centro di Assistenza T&C per la definizione del ciclo di posa più adeguato alle specifiche esigenze richieste). La superficie verniciata con POLYTOP W si presenta continua e priva di fughe e pertanto è perfettamente pulibile ed igienica, inoltre essendo priva di solventi ed inodore è l'ideale per applicazioni in ambienti chiusi o con limitata areazione.



| | | |
|-----|----|-----|
| | | |
| A1 | A7 | A12 |
| | | |
| A17 | | |

Consumo: 0,2 kg/m² su superfici lisce

da 0,3 a 0,5 kg/m² su superfici ruvide o seminate con sabbia di quarzo

Confezioni: secchio in plastica (A+B) 5 kg - 10 kg

Colori: Bianco P601 - Grigio Argento P401 - Grigio Ferro P409 - Grigio Pietra P410 - Rosso Ossido P102 - Verde Pallido P209

Vernici e rivestimenti protettivi



| | | |
|----|-----|--|
| | | |
| A1 | A12 | |

ACRYTOP

Strato anti-abrasivo e anti-scivolo pedonabile per impermeabilizzanti liquidi sintetici, cementizi e per membrane bitume polimero

ACRYTOP è un rivestimento colorato caricato con sabbie di quarzo, costituito da resine sintetiche in soluzione acquosa a plastificazione interna, resistenti ai ristagni continuativi e dall'elevata proprietà antiabrasiva e anti-scivolo.

ACRYTOP viene impiegato per rendere idonee alla pedonabilità superfici impermeabilizzate con sistemi cementizi ed sintetici (DERMACEM e ACRYROOF PLUS).

Il prodotto può essere inoltre utilizzato per realizzare corridoi pedonali su impermeabilizzazioni realizzate con membrane bitume polimero o come semplice verniciatura di sottofondi in asfalto pedonabili.

Consumo: 0,5 kg/m²

Confezioni: secchio in plastica 20 kg

Colori: Bianco 601 - Rosso 102 - Grigio 401- Verde 201. Altri a richiesta.



POOLCOLOR EVO



| | | |
|-----|--|--|
| | | |
| A18 | | |

Pittura cloro-resistente per la colorazione superficiale di piscine in CLS

POOLCOLOR EVO è una pittura UV resistente colorata a base di resine sintetiche in emulsione acquosa ad elevato potere coprente, utilizzata per la colorazione superficiale di vasche e piscine in CLS. Il prodotto è idoneo al contatto continuativo con cloro ed ossigeno attivo utilizzati normalmente per il trattamento sanificante delle piscine; POOLCOLOR EVO viene utilizzato come finitura colorata del Sistema impermeabilizzante Poolcolor per piscine (consultare la relativa voce di capitolato).

POOLCOLOR EVO non è idoneo al rivestimento di vasche per il contenimento di acque potabili.

Consumo: 0,6 kg/m² distribuito in 2 – 3 mani

Confezioni: secchio in plastica 20 kg

Colori: Bianco 601 - Azzurro 315 - Sabbia 457

Vernici e rivestimenti protettivi



COLORPARK AC

Finitura a base di resine sintetiche per la colorazione e protezione di superfici carrabili, certificata A.N.A.S.

COLORPARK AC è un protettivo colorato a base di resine sintetiche che trova applicazione su superfici in asfalto o cemento destinate al transito di autoveicoli leggeri.

Il prodotto può essere utilizzato in combinazione con il fondo di regolarizzazione COLORPARK LEVEL direttamente su sottofondi in asfalto o cemento (previa barriera vapore - vedi EPOBASE FU 14), o come finitura colorata carrabile del sistema impermeabilizzante DERMAGEM per carrabilità leggera (consultare la relativa voce di capitolato).



Consumo: 0,5 kg/m² da ottenere in 2 mani

Confezioni: secchio in plastica 18 kg

Colori: Rosso 102 - Grigio 413 - Verde 201 gestiti a stock e disponibili pronta consegna

Altri colori su richiesta e per quantitativi minimi: Verde scuro 202 - Azzurro 302 - Blu 303 - Arancione 151



| | | |
|---|---|--|
|  |  | |
| A12 | A17 | |



COLORPARK LEVEL

Strato di rasatura intermedia del sistema carrabile COLORPARK AC

COLORPARK LEVEL è un rivestimento a base di resine sintetiche e sabbie selezionate, impiegato come strato di rasatura intermedia nel sistema impermeabile-carrabile sintetico COLORPARK. Il prodotto viene normalmente utilizzato come strato di regolarizzazione intermedia sulla superficie impermeabile realizzata con Sistema impermeabilizzante DERMAGEM, livellando così le imperfezioni generate dall'applicazione a rullo e dalle giunzioni delle armature utilizzate nel pacchetto di impermeabilizzazione. COLORPARK LEVEL può essere inoltre utilizzato direttamente per rasare e livellare una superficie in asfalto al fine di ottenere una finitura più liscia e regolare o per preparare il fondo alla posa di eventuali successivi strati di resina sintetica. COLORPARK LEVEL viene normalmente protetto e reso carrabile dalla finitura anti-usura COLORPARK AC.

Consumo: 1 kg/m² distribuito in 2 mani

Il consumo può variare in funzione della rugosità del sottofondo

Confezioni: secchio in plastica 25 kg

Colori: Rosso 102 - Grigio 413 - Verde 201 gestiti a stock e disponibili pronta consegna.

Altri colori su richiesta e per quantitativi minimi: Verde scuro 202 - Azzurro 302 - Blu 303 - Arancione 151



Vernici e rivestimenti protettivi



ACRYLUX

Finitura sintetica trasparente protettiva lucida o opaca in emulsione acquosa. Fissativo per le scaglie di ardesia delle guaine bituminose prefabbricate

ACRYLUX è una finitura a base di resine sintetiche in emulsione acquosa viene impiegato come strato a finire ad effetto protettivo e lucido su superfici già trattate con resina sintetica o superfici di altra natura. ACRYLUX opportunamente diluito con acqua possiede un elevato potere penetrante, fissativo e consolidante a finire su supporti porosi quali cemento, ardesia su membrane bituminose prefabbricate, laterizi, ecc. ACRYLUX viene inoltre utilizzato come finitura per migliorare la pulibilità delle superfici pedonabili in resina tipo ACRYTOP e delle superfici sportive della linea Casali Sport, realizzate con resine sintetiche. Per questo tipo di applicazione è consigliabile aggiungere l'ADDITIVO OPACIZZANTE per ottenere un effetto matt ideale per la pratica sportiva.

Consumo: 0,2 lt/m² da verificare a seconda del supporto trattato
0,05 lt/m² se utilizzato come finish di protezione su resine sintetiche

Confezioni: secchio in plastica 16 lt

Colori: Trasparente



PITCALOR

Pittura termica antimuffa ad alto potere isolante in emulsione acquosa

PITCALOR è una pittura termica ad alto potere isolante, a base di resine sintetiche in emulsione acquosa, che viene utilizzata essenzialmente per prevenire la formazione di condense e quindi di muffe, soprattutto nelle zone più umide delle abitazioni quali cucine, bagni, ecc.

Il prodotto deve essere applicato nei punti più freddi, per esempio in presenza di ponti termici dovuti alla discontinuità nell'isolamento termico o nelle pareti esposte a nord. PITCALOR, dove applicato, aumenta la temperatura superficiale della parete muraria, diminuendo la differenza di temperatura interna che è causa di condensa.

Consumo: 0,3 lt/m²

Confezioni: secchio in plastica 5 lt - 10 lt

Colori: Bianco

ADDITIVI E DILUENTI ATTREZZATURA

Additivi e diluenti

pg 60-62

Attrezzatura

pg 63-64

Additivi - Diluenti



DERMACEM COLOR

Kit predosato per colorazione DERMACEM

Kit di speciali pigmenti, già predosato, per le confezioni da 20kg di DERMACEM o DERMACEM FIBRO.

Utilizzo: dopo aver miscelato accuratamente i 2 componenti del DERMACEM/DERMACEM FIBRO versare il contenuto del kit DERMACEM COLOR all'interno della miscela e mescolare accuratamente fino alla completa dispersione del pigmento.

Prodotti compatibili: DERMACEM (20 kg) - DERMACEM FIBRO (20 kg)

Confezionamento: kit in barattolo plastica

Colori: Rosso 102D - Grigio 401D - Verde 201D - Azzurro 316D



ADDITIVO AS

Kit predosato di carica sintetica trasparente antiscivolo

Carica sintetica trasparente antiscivolo fornita in kit predosati idonea all'additivazione di finiture esenti da cariche. Il prodotto migliora il grip superficiale del fondo senza pregiudicarne la pulibilità.

Utilizzo: versare l'additivo nella miscela del prodotto e mescolare fino alla completa dispersione.

Prodotti compatibili: HARDER AR (10 lt) - RAINPROOF (10 lt) - POLYTOP (10 kg) - POLYTOP W (10 kg).

Confezionamento: secchio in plastica - quantità predosata per confezioni da 10 kg/lt

Colori: Polvere bianca



BOOSTER 120

Additivo liquido accelerante per prodotti sintetici

BOOSTER 120 è un additivo liquido predosato che viene impiegato per migliorare la velocità di essiccazione di prodotti sintetici in emulsione acquosa. Viene utilizzato in aggiunta agli impermeabilizzanti liquidi per poter permettere la loro applicazione anche a basse temperature (3°C) ed elevate percentuali di umidità. Grazie all'azione di BOOSTER 120 i prodotti filmano in superficie più rapidamente formando una pellicola secca resistente agli agenti atmosferici.

Utilizzo: alla temperatura di 3°C BOOSTER 120, adeguatamente miscelato con il prodotto, ne consente la filmazione superficiale dopo sole 2h.

Prodotti compatibili: ACRYROOF PLUS (20 kg) - ACRYROOF PLUS FIBRO (20 kg) - ACRYROOF PLUS FR (20 kg) - ACRYTOP (20 kg) - ACRYROOF (20 kg) - ACRYRUBBER (20 kg).

Confezionamento: flacone predosato per confezioni da 20 kg - scatole da 8 pezzi

Colori: Trasparente

Additivi - Diluenti

ADDITIVO OPACIZZANTE



Kit predosato di carica sintetica opacizzante

Carica sintetica opacizzante fornita in kit predosati ideali per la rapida additivazione di prodotti con finitura lucida.

Utilizzo: versare l'additivo nella miscela del prodotto e mescolare fino alla completa dispersione.

Prodotti compatibili: HARDER AR (10 lt) - ACRYLUX (16 lt) - RAINPROOF (10 lt).

Confezionamento: secchio in plastica - quantità predosata per confezioni da 10 lt - 16 lt

Colori: Polvere bianca

ADDITIVO ANTIRADICE



Kit additivo anti-radice

Additivo anti-radice fornito in kit predosato per la rapida additivazione in cantiere di tutte le resine e gli impermeabilizzanti sintetici, bituminosi, cementizi a base acqua o a base solvente.

Utilizzo: Versare l'additivo nella miscela del prodotto e mescolare fino alla completa dispersione.

Prodotti compatibili: Tutte le resine e gli impermeabilizzanti sintetici, bituminosi, cementizi a base acqua o a base solvente.

Confezionamento: flacone predosato per confezioni da 20 kg - scatole da 8 pezzi

Colori: Liquido bruno

ARDESIA IN SCAGLIE



Scaglie di ardesia colorata per spaglio e semine di protezione su impermeabilizzanti liquidi bituminosi

Confezionamento: secchio in plastica 15 kg

Colori: Naturale - Bianco - Rosso - Verde; altri su richiesta

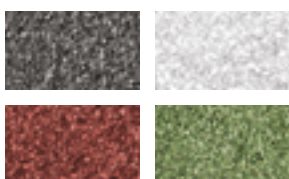

Additivi - Diluenti



SABBIA DI QUARZO

Sabbia di quarzo asciutta e selezionata per additivazioni, spagli e semine a rifiuto su resine

Granulometrie
0,3-0,9 mm
0,1-0,3 mm
0,04-0,2 mm
quarzo ventilato

Confezionamento: sacco da 25 kg



DIL A1

Solvente per resine poliuretaniche

DIL A1 è impiegato per diluire (o pulire gli attrezzi utilizzati per l'applicazione) tutti i prodotti poliuretanic a base solvente: HARDER AR - POLYTOP - RAINPROOF.

Confezionamento: secchio in metallo 10 lt
Colori: Trasparente



DIL R1

Solvente a base di ragia minerale

DIL R1 è impiegato per diluire (o pulire gli attrezzi utilizzati per l'applicazione) i seguenti prodotti: ACRYBASE S - DERMARUBBER S - DERMARUBBER S/P - SILVISOL.

Confezionamento: secchio in metallo 10 lt
Colori: trasparente



DIL S1

Solvente sintetico

DIL S1 è impiegato per diluire (o pulire gli attrezzi utilizzati per l'applicazione) i seguenti prodotti: ACRYBASE S - EPOBASE - EPOBASE S - EPOBASE FU 14 - DERMARUBBER S - DERMARUBBER S/P - PASTEDIL EP 11.

Confezionamento: secchio in metallo 10 lt
Colori: trasparente

Attrezzatura



SPATOLA GOMMATA

Permette di gestire una posa uniforme e una distribuzione omogenea del prodotto applicato. È l'utensile più indicato per ottenere una finitura liscia e regolare. Può essere utilizzata con la maggior parte dei prodotti sintetici come ACRYTOP, COLORPARK LEVEL, ecc.



SPATOLA METALLICA CALIBRATA (RACLA)

Utensile specifico per la posa di tutte le resine autolivellanti poliuretatiche ed epossidiche. Questa spatola permette di controllare con precisione lo spessore di materiale che verrà posato sulla superficie per ogni singolo strato.



MANICO IN ALLUMINIO PER RACLA

Manico per utilizzo racla (con dettaglio vite).

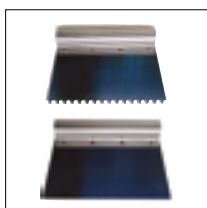

SPATOLE METALLICHE DENTATE PER COLLE E RESINE

Utensile ideale per collanti poliuretatici, epossipoliuretatici e per resine autolivellanti da applicare su piccole superfici.



RULLO FRANGIBOLLE

Rullo studiato per una stesura omogenea e per eliminare le bolle d'aria che si formano in fase di applicazione di prodotti autolivellanti in resina.



RULLO CORDONATO A PELO MEDIO

Rullo ideale per tutte le finiture sintetiche a base acqua, per gli impermeabilizzanti liquidi sintetici e cementizi e per i primer acrilici ed epossidici privi di solventi.

Attrezzatura



RULLO PER VERNICI A SOLVENTE

Rullo a pelo raso specifico per finiture a solvente. Non lascia peli o imperfezioni sulla superficie trattata. Specificamente raccomandato per la posa di POLYTOP, HARDER AR, RAINPROOF, ecc.



SANDALI CHIODATI





Sandali misura universale per utilizzo durante l'applicazione di resine autolivellanti. I sandali permettono di calpestare la resina fresca per effettuare interventi di riparazione puntuale o spagli e semine di aggregati.

Confezionamento

Tutti i prodotti T&C Building Materials della linea Casali sono attentamente confezionati in funzione della loro natura, tipologia e dimensioni, fusti, taniche latte in metallo o secchi in plastica, latte in metallo o cisterne, per una corretta conservazione e trasporto prima dell'uso. Ogni confezione è dotata di etichetta conforme alle normative, contenente i dati del prodotto contenuto.

| Confezione | Volume | Peso | n° pezzi per bancale | Quantità per bancale |
|-----------------------------|--------|-------------|----------------------|----------------------|
| Secchio in plastica | 5 lt | - | 150 | lt 750 |
| Secchio in plastica | - | 5 kg | 150 | kg 750 |
| Latta in metallo | 5 lt | - | 150 | lt 750 |
| Latta in metallo | - | 5kg | 150 | kg 750 |
| Secchio in plastica | 10 lt | - | 80 | lt 800 |
| Secchio in plastica | - | 10 kg | 80 | kg 800 |
| Latta in metallo | 10 lt | - | 80 | lt 800 |
| Latta in metallo | - | 10 kg | 80 | kg 800 |
| 2 secchi in plastica | - | 10 kg (A+B) | 64 | kg 640 |
| Secchio in plastica | 16 lt | - | 48 | lt 768 |
| Secchio in plastica | - | 20 kg | 48 | kg 960 |
| 2 secchi in plastica | - | 20 kg (A+B) | 45 | kg 900 |
| Latta in metallo | 20 lt | - | 56 | lt 1.120 |
| Latta in metallo | - | 20 Kg | 56 | kg 1.120 |

Etichettatura

| | | | |
|---|--|--|---|
|  <p style="font-size: small; text-align: center;">DIVISIONE SINTETICI SYNTHETICS DIVISION</p> <p style="font-size: x-small;">CASALI S.p.A. z.i. C.I.A.F. - 60015 Castelferretti (AN) Tel. +39 0719162095 sintetici@casaligroup.it - www.casaligroup.it</p> | <h2 style="margin: 0;">ACRYROOF PLUS</h2> <p style="margin: 0;">Impermeabilizzante liquido in emulsione acquosa resistente al ristagno</p> <p style="margin: 0;">Waterproofing liquid in water emulsion resistant to standing water</p> <p style="margin: 0;">Impermeabilizante acrílico en emulsión acuosa resistente al agua estancada</p> | | |
| <p style="font-size: x-small;">COLORE/COLOR:</p> <p style="margin: 0;">GRIGIO 401 GREY 401 GRIS 401</p> | <p style="font-size: x-small;">CONTENUTO / CONTENTS / CONTENIDO</p> <p style="margin: 0;">KG 20</p> | <p style="font-size: x-small;">LOTTO/BATCH/LOTE:</p> <p style="margin: 0;">14619111</p> | <p style="font-size: x-small;">Scheda Tecnica disponibile su QR Code TDS available on QR Code Ficha Técnica disponible en QR Code</p> <div style="display: flex; justify-content: space-around; align-items: center;">  ITA  EN  ES </div> |
| <p style="margin: 0;">Diluire con acqua --- DILUIE WITH WATER --- DILUIR CON AGUA Vedi Scheda Tecnica --- See TDS --- Consulte Ficha Técnica</p> | | | |
| <div style="border: 1px solid black; padding: 5px; text-align: center;">  <p style="font-size: x-small;">0120</p> <p style="font-size: x-small;">Casali S.p.A. Zona Industriale C.I.A.F. 60015 Castelferretti (AN) ITALY 14</p> <p style="font-size: x-small;">1381-CPR-490 EN 1504-2:2004 Products for the protection of concrete surface: PI 1.3(C) MC 2.2(C)</p> </div> | <p style="font-size: x-small;">EUH210 Scheda dati di sicurezza disponibile su richiesta. EUH208 Contiene: Miscela di: 5-cloro-2-metil-2H-isotiazol-3-one [EC N°247-500-7]; 2-metil-2H-isotiazol-3-one [EC N°220-239-6] (3:1). Può provocare una reazione allergica.</p> <p style="font-size: x-small;">EUH210 Safety data sheet available on request. EUH208 Contains: 5-chloro-2-methyl-4-isothiazolin-3-one mixture with 2-methyl-4-isothiazolin-3-one (3:1). May produce an allergic reaction.</p> <p style="font-size: x-small;">EUH210 Puede solicitarse la ficha de datos de seguridad. EUH208 Contiene mezcla de: 5-cloro-2-metil-2H- isotiazol-3-ona [EC N°247-500-7] y 2-metil-2H- isotiazol-3-ona [EC N°220-239-6] (3:1). Puede provocar una reacción alérgica.</p> <p style="font-size: x-small;">VOC (Direttiva 2004/42/CE): Pitture monocomponenti ad alte prestazioni. VOC espressi in g/litro di prodotto pronto all'uso: 22,08. Limite massimo: 140,00.</p> <p style="font-size: x-small;">VOC (Directive 2004/42/EC): One-pack performance coatings. VOC given in g/litre of product in a ready-to-use condition: 22,08. Limit value: 140,00.</p> <p style="font-size: x-small;">VOC (Directiva 2004/42/CE): Recubrimientos de altas prestaciones de un componente. VOC expresados en g/litro de producto preparado para su empleo: 22,08. Limite máximo: 140,00.</p> | | |

C'è qualcosa di nuovo in cantiere!

T&C Building Materials



Dalla storica esperienza Casali e Taurochimica è nata la T&C Building Materials, nuovo punto di riferimento dei materiali da costruzione di qualità, che mette a disposizione degli operatori professionali un'ampia gamma di prodotti liquidi, malte e sistemi, per rispondere alle più specifiche problematiche costruttive.

Richiedi anche il catalogo Taurochimica - Polveri e Premiscelati per conoscere l'offerta completa T&C!



T&C Building Materials

T&C BUILDING MATERIALS srl

Sede legale e amministrativa

Via Ferruccio Parri, 4
località La Chiusa
60020 Agugliano (AN)
Tel. +39 071 9162095
Fax +39 071 9162098

Sede operativa

Linea Prodotti Liquidi Casali

Via Ferruccio Parri, 4
località La Chiusa
60020 Agugliano (AN)
Tel. +39 071 9162095
Fax +39 071 9162098

Sede operativa

Linea Prodotti Premiscelati Taurochimica

Via Appia Sud, 125
00049 Velletri (RM)
Tel. +39 06 9626470
Fax +39 06 9624497

info@tecbuildingmaterials.com

www.tecbuildingmaterials.com

